

MASTER LOCK : 100 YEARS OF SECURITY EXPERTISE

MASTER LOCK : 100 JAHRE SICHERHEITSKOMPETENZ

Founded in 1921, Master Lock is the largest padlock manufacturer and leader in Lockout Solutions worldwide. Our unique expertise in Safety and Security enables us to offer the most innovative and reliable line of Safety lockout/tagout products and accessories in the world.

MASTER LOCK SAFETY SOLUTIONS

Safety at work is an essential concern for all professionals. Every year, thousands of work accidents occur while repairing or servicing industrial equipment. Most of those accidents are due to energy sources that have not been isolated.

To prevent such accidents, Master Lock created **Master Lock® Safety Solutions™** : a full range of padlocks, accessories and services designed to help you successfully develop and implement the best possible lockout/tagout program for your facility. The goal is for your facility to meet or surpass local standards LOTO requirements.



Master Lock wurde 1921 gegründet und ist der weltweit größte Hersteller von Vorhängeschlössern und führender Hersteller von Verriegelungslösungen. Unser einzigartiges Fachwissen im Bereich Sicherheit ermöglicht es uns, die innovativste und verlässlichste Reihe an Sicherheitsverriegelungen / Kennzeichnungsprodukten und Zubehör weltweit anzubieten.

MASTER LOCK SICHERHEITSLÖSUNGEN

Sicherheit bei der Arbeit ist ein wichtiges Anliegen für alle Fachleute. Bei der Reparatur oder Wartung von industriellen Anlagen kommt es jährlich zu Tausenden von Arbeitsunfällen. Die meisten dieser Unfälle sind auf nicht ausgeschaltete Energieversorgungen zurückzuführen.

Um solche Unfälle zu verhindern, hat Master Lock **Master Lock® Safety Solutions™** geschaffen:

eine umfassende Palette an Vorhängeschlössern, Zubehör und Services, die Ihnen bei der erfolgreichen Entwicklung und Implementierung des bestmöglichen Verriegelungs- / Kennzeichnungsprogramms für Ihre Einrichtung helfen sollen. Ziel für Ihre Einrichtung ist dabei, die örtlichen Standards für LOTO-Anforderungen zu erfüllen oder zu übertreffen.

MASTER LOCK GUARANTEE

LIMITED LIFETIME GUARANTEE

Master Lock mechanical padlocks are guaranteed to be free from mechanical defects for the life of the product.

If a mechanical defect occurs, we will replace it free of charge.

2 YEAR LIMITED GUARANTEE

Electronic padlocks , non-locking products, non-Master Lock branded products are guaranteed for a period of 2 years.

MASTER LOCK GARANTIE

EINGESCHRÄNKTE LEBENSLANGE GARANTIE

Für alle mechanischen Verriegelungen von Master Lock wird gewährleistet, dass sie während der gesamten Produktlebenszeit frei von mechanischen Mängeln sind.

Werden mechanische Mängel festgestellt, erfolgt kostenloser Ersatz.

2 JAHRE EINGESCHRÄNKTE GARANTIE

Für elektronische Schlösser, nicht schließende Produkte und Produkte, die nicht den Markennamen Master Lock tragen, gilt eine Garanzzeit von 2 Jahren.



OUR COMMITMENT TO THE ENVIRONMENT UNSER ENGAGEMENT FÜR DIE UMWELT

PROTECTING PEOPLE AND THE PLANET

Reduce, Reuse and Recycle...
Master Lock is proud to do all three

Master Lock is committed to stewardship of the environment, to the people who make and use our safety products, and to the communities where they are made and used.

Reduce:

Our Master Lock Safety Zenex™ padlock bodies are molded using a hot runner injection molding process that results in virtually no scrap material.

Reuse:

Precision engineering, durable materials and recommended padlock maintenance ensure all Master Lock Safety padlocks are long lasting.

Recycle:

Master Lock Safety padlocks use a high percentage of recycled metal. Steel shackles, brass keys and cylinders, as well as our aluminum lock bodies are all manufactured using recycled material.

A number of Master Lock Products have been **UL Environment** validated for recycled content.

UL Environment works to advance global sustainability by supporting the growth and development of environmentally preferable products, services and organizations.

Our Master Lock Safety padlocks use FDA compliant lubricants, which are safe for use in food processing facilities.

Additionally, Master Lock manufactures the majority of Safety padlock components in our ISO 9001 North American facilities.

DIE MENSCHEN UND DEN PLANETEN SCHÜTZEN

Verringern, wiederverwenden und recyceln...
Master Lock ist stolz darauf, sich an alle drei Punkte zu halten

Master Lock engagiert sich für Umweltbewusstsein, für die Menschen, die unsere Sicherheitsprodukte herstellen und nutzen und für die Gemeinden, in denen sie hergestellt und verwendet werden.

Verringern:

Unsere Master Lock Safety Zenex™-Vorhängeschlösser werden unter Verwendung eines Heißkanal-Spritzgussverfahrens gegossen, bei dem nahezu kein Ausschussmaterial entsteht.

Wiederverwenden:

Feinwerktechnik, haltbare Materialien und die empfohlene Vorhängeschlosswartung gewährleisten die Langlebigkeit der Master Lock-Sicherheitsvorhängeschlösser.

Recyceln:

Master Lock-Sicherheitsvorhängeschlösser verwenden einen hohen Prozentsatz an recyceltem Metall. Stahlbügel, Messingschlüssel und -zylinder sowie unsere Aluminium-Vorhängeschlösser werden alle mit recyceltem Material hergestellt.

Einige Master Lock-Produkte wurden von **UL Environment** für den Recyclinganteil validiert.

UL Environment arbeitet für die Verbesserung der globalen Nachhaltigkeit durch die Unterstützung des Wachstums und der Entwicklung von umweltfreundlichen Produkten, Services und Organisationen.

Unsere Master Lock-Sicherheitsvorhängeschlösser verwenden FDA-kompatible Schmiermittel, die ohne Bedenken in Lebensmittelbetrieben verwendet werden können.

Außerdem stellen wir bei Master Lock die Mehrzahl der Bestandteile unserer Sicherheitsvorhängeschlösser in unseren gemäß ISO 9001 zertifizierten Einrichtungen in Nordamerika her.



VALIDATED

- MASTER LOCK 1100 SERIES: A1105, A1106, A1107, A1165, A1166, A1167, S1105, S1106, S1107 CONTAIN A MINIMUM OF 68% RECYCLED CONTENT
UL.COM/ECV



VALIDATED

- MASTER LOCK S31 SERIES: S31 AND S31LT CONTAIN A MINIMUM OF 55% RECYCLED CONTENT
UL.COM/ECV



VALIDATED

- MASTER LOCK 406 SERIES: 406 CONTAIN A MINIMUM OF 45% RECYCLED CONTENT
UL.COM/ECV



VALIDATED













- MASTER LOCK 410 SERIES: 410 AND 410LT CONTAIN A MINIMUM OF 60% RECYCLED CONTENT
UL.COM/ECV



VALIDATED

- MASTER LOCK 411 SERIES: 411 AND 411LT CONTAIN A MINIMUM OF 48% RECYCLED CONTENT
UL.COM/ECV



	The importance of a lockout program Die Wichtigkeit eines Verriegelungsprogramms	3
	Important steps to lockout/tagout Wichtige Schritte bei der Verriegelung / Kennzeichnung ..	4
	Applicable standards Geltende Normen	5
	Master Lock Safety Solutions™ Master Lock Safety Solutions™	7
	Websites Websites	9
	Lockout padlocks Verriegelungsvorhängeschlösser	10
	How to choose your padlock? Die Wahl des richtigen Vorhängeschlosses	11
	Electrical lockout Elektrische Verriegelung	20
	Mechanical lockout Mechanische Verriegelung	26
	Group lockout Gruppenverriegelung	32
	Safety lockout hasps Verriegelungsschließbügel	36
	Tags & signs Anhänger & Schilder	40
	Lockout kits Verriegelungssets	46

THE IMPORTANCE OF A LOCKOUT PROGRAM

DIE WICHTIGKEIT EINES VERRIEGELUNGSPROGRAMMS

WHAT IS LOCKOUT/TAGOUT?

WAS IST EIN VERRIEGELUNGS- / KENNZEICHNUNGSABLAUF?

Lockout/Tagout is the process of controlling hazardous energy during the service and maintenance of machinery or equipment.

It involves the placement of a lockout padlock, devices and tag on an energy-isolating device, ensuring that the equipment being controlled cannot be operated until the lockout device is removed.

Mit einem Verriegelungs- / Kennzeichnungsablauf werden gefährliche Energiequellen während der Wartung und Instandhaltung der Maschine oder Anlage kontrolliert.

Dieser Ablauf wird über ein Sicherheitsschloss, Geräte und die Kennzeichnung der getrennten Energiequelle umgesetzt, sodass die zu prüfende Anlage nicht bedient werden kann, bis die Verriegelung wieder entfernt wurde.



HAZARDOUS ENERGY

GEFÄHRLICHE ENERGIEN

Hazardous energy comes in many different forms, all of which are potentially harmful to employees: Electrical, Mechanical, Hydraulic, Chemical, Thermal, Pneumatic or Gravity

Gefährliche Energien haben viele verschiedene Formen, die alle eine potentielle Gefahr für die Arbeitnehmer darstellen: Elektrisch, Mechanisch, Hydraulisch, Chemisch, Thermisch, Pneumatisch oder Schwerkraft



WHY IMPLEMENT A LOCKOUT/TAGOUT PROGRAM?

WELCHE VORTEILE BRINGT EIN VERRIEGELUNGS- / KENNZEICHNUNGSPROGRAMM?

An effective LOTO program has immediate impact on the whole organization:

- Reduce the number of injuries & fatalities
- Control of insurance and compensation fees
- Better use of machines : reduce the downtime and improve productivity
- Strengthen workers' skills
- More commitment from employees
- Optimize company reputation
- Improve company's brand image: socially responsible

Ein effektives LOTO-Programm hat eine sofortige Auswirkung auf die gesamte Organisation:

- Verringerung der Anzahl an Unfällen & Todesfällen
- Regelung der Versicherungs- und Ausgleichsbeiträge
- Bessere Verwendung von Maschinen : Verringerung der Ausfallzeit und Verbesserung der Produktivität
- Stärkung der Fähigkeiten der Arbeiter
- Mehr Engagement von Seiten der Arbeitnehmer
- Optimierung des Rufs des Unternehmens
- Verbesserung des Markenauftritts des Unternehmens: sozial verantwortlich

IMPORTANT STEPS TO LOCKOUT/TAGOUT

WICHTIGE SCHRITTE BEI DER VERRIEGELUNG / KENNZEICHNUNG

Using its knowledge and expertise, Master Lock recommends a 7-step process to effectively lockout equipment.

Mit seinem Wissen und seinem Know-how empfiehlt Master Lock einen Vorgang in 7 Schritten für eine effektive Verriegelungsanlage.

■ Prepare for shutdown

The authorized person must identify which sources of energy are present and must be controlled; identify what method of control will be used.

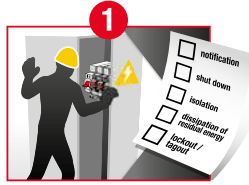

■ Vorbereitung des Ausschaltens

- Die befugte Person muss die vorhandenen Energiequellen identifizieren und herausfinden, ob diese kontrolliert werden müssen; die zu verwendende Kontrollmethode muss auch festgelegt werden.

■ Notify all affected employees

The authorized person communicates the following information to notify affected persons:

- What is going to be locked/tagged out
- Why it is going to be locked/tagged out
- For approximately how long will the system be unavailable
- Who is responsible for the lockout/tag out
- Who to contact for more information»



■ Benachrichtigung aller betroffenen Mitarbeiter

Die befugte Person teilt den betroffenen Personen die folgenden Informationen mit:

- Was soll verriegelt / gekennzeichnet werden?
- Warum soll es verriegelt / gekennzeichnet werden?
- Wie lange kann nicht auf das System zugegriffen werden?
- Wer ist für die Verriegelung / Kennzeichnung verantwortlich?
- Wer kann weitere Informationen zu Verfügung stellen?

■ Equipment Shutdown

If the system is operating it should be shutdown in its normal manner.

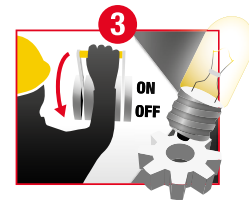

■ Ausschalten der Anlage

Wenn das System in Betrieb ist, sollte es normal ausgeschaltet werden.

■ Isolation of system from hazardous energy

Isolate the energy with a lockout device and ensure complete blockage for the duration of the maintenance operation to prevent any possibility of reactivating the flow of energy.



■ Trennung des Systems von gefährlichen Energiequellen

Die Energiequellen mit einem Verriegelungsgerät trennen und die komplette Blockierung für die Dauer des Wartungsvorgangs gewährleisten, damit der Energiefluss möglichst nicht wieder eingeschaltet werden kann.

■ Lockout/Tagout

- Lock up the device and ensure it cannot be removed, and the machine cannot be inadvertently operated.
- Each lock should only have one key
- There should be as many locks on the device as there are people working on it - each of the individuals should place their OWN lock on the system. Locks can only be removed by those who installed them



■ Verriegelung / Kennzeichnung

- Gerät sperren und sicherstellen, dass es nicht entfernt und die Maschine nicht versehentlich in Betrieb genommen werden kann.
- Jedes Schloss sollte nur einen Schlüssel haben
- Die Anzahl an Schlössern an dem Gerät sollte der Anzahl an daran arbeitenden Personen entsprechen - jede Person sollte ihr EIGENES Schloss an dem System anschließen. Die Schlösser können nur von den Personen entfernt werden, die sie auch angebracht haben

■ Dissipation of residual or stored energy

Identify any stored energy in rams, flywheels, springs, pneumatic, or hydraulic systems and make sure it is dissipated.



■ Ableitung restlicher oder gespeicherter Energie

Gespeicherte Energie in Presskolben, Schwungrädern, Federn, Pneumatik- oder Hydrauliksystemen feststellen und deren Ableitung gewährleisten.

■ Verify Isolation

Verify that the system is properly locked out before beginning any work.



■ Feststellung der Spannungsfreiheit

- Vor Beginn der Arbeiten sicherstellen, dass das System ordnungsgemäß abgeschlossen ist.



OSHA STANDARDS: THE U.S. OCCUPATIONAL SAFETY & HEALTH ADMINISTRATION

OSHA-NORMEN THE U.S. OCCUPATIONAL SAFETY & HEALTH ADMINISTRATION [BEHÖRDE FÜR GESUNDHEIT UND SICHERHEIT DER USA]

Many international companies have adopted OSHA standards to control Lockout Program and Procedures.

All Master Lock products meet OSHA guidelines.

OSHA Standard 1910.147 relates to LOTO and the Control of Hazardous Energy.

Viele international tätige Firmen basieren ihre Verriegelungsprogramme und -verfahren auf die OSHA-Normen.

Alle Master Lock Produkte erfüllen die OSHA-Normen.

OSHA Norm 1910.147 „LOTO and the Control of Hazardous Energy“.

5 KEY POINTS OF THE OSHA LOCKOUT STANDARD ARE: DIE 5 ZENTRALEN PUNKTE DER OSHA-NORM ZUR VERRIEGELUNG / KENNZEICHNUNG SIND:

IDENTIFIABLE IDENTIFIZIER- BARKEIT

Devices must indicate the identity of the employee.

Die Geräte müssen die Identität des Arbeitnehmers angeben.

DURABLE HALTBARKEIT

Devices must be capable of withstanding the environment to which they are exposed for the maximum time of exposure expected.

Die Geräte müssen der Umgebung standhalten können, der sie erwartungsgemäß am längsten ausgesetzt sind.

STANDARDISED STANDARDISIER- BARKEIT

Devices shall be standard in a facility, either by colour, shape or size.

Die Geräte sollen als Standard in einer Einrichtung vorhanden sein, entweder in Bezug auf Farbe, Form oder Größe.

SUBSTANTIAL FESTIGKEIT

Devices must be sufficiently substantial to resist removal without the use of excessive force or unusual techniques, such as using bolt cutters.

Die Geräte müssen stabil genug sein, dass sie entfernt werden können, ohne übermäßige Kraft oder ungewöhnliche Techniken wie beispielsweise Bolzenschneider zu verwenden.

5) EXCLUSIF 5) EXCLUSIEF

Devices must be exclusively intended for lockout tagout.

Geräte müssen sein ausschließlich für bestimmt Lockout-Tagout.

Laser engraving of the padlock or the key, labels with photo ID or texts are available with all Master Lock Safety Solutions padlocks.

Lasergravur des Vorhängeschlosses oder des Schlüssels, Etiketten mit Lichtbildausweis oder Texten stehen für alle Vorhängeschlösser von Master Lock Safety Solutions zur Verfügung.

Master Lock products are made from high quality materials designed to withstand any safety environment.

Produkte von Master Lock werden aus qualitativ hochwertigen Materialien hergestellt, die der Sicherheitsumgebung standhalten sollen.

Master Lock products are available in up to 9 colours.

Produkte von Master Lock sind in bis zu 9 Farben erhältlich.

Master Lock products are robust and remain locked under normal working conditions.

Produkte von Master Lock sind robust und bleiben unter normalen Arbeitsbedingungen verschlossen.

The ranges of padlocks and accessories Master Lock Safety Solutions are exclusively dedicated to lockout tagout.

Das Sortiment an Vorhängeschlössern und Zubehör Master Lock Safety Solutions ist ausschließlich dem Lockout-Tagout gewidmet.

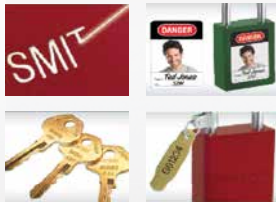

Master Lock
SAFETY SOLUTIONS™

ANSI/ASSE Z244.1-2003 (R2008) / ANSI/ASSE Z244.1-2003 (R2008)

Lockout/Tagout and Alternative Methods, ANSI/ASSE Z244.1-2003 (R2008) establishes requirements and methods that protect personnel where injury can occur as a result of the unexpected release of hazardous energy.

ANSI standards are industry recommendations, not laws unless cited in OSHA regulations.

Verriegelung / Kennzeichnung und alternative Methoden, ANSI/ASSE Z244.1-2003 (R2008) legt Anforderungen und Methoden fest, die das Personal vor Verletzungen schützen, die infolge unerwarteter Freisetzung gefährlicher Energie auftreten können.

ANSI-Standards sind im Normalfall Branchenempfehlungen und erst dann Gesetze, wenn sie in den OSHA-Normen genannt werden



REGULATIONS IN EUROPE

BESTIMMUNGEN IN EUROPA

EMPLOYER RESPONSIBILITIES / VERANTWORTUNG VON ARBEITGEBERN

Standard / Norm

Directive 89/655/EEC amended by 2001/45/EC

ARTICLE 19

“The employer is committed to guarantee the safety and protection of employees and to take the necessary measures to reduce risks to the minimum possible.”

„Der Arbeitgeber verpflichtet sich, die Sicherheit und den Schutz der Arbeitnehmer zu garantieren und die notwendigen Maßnahmen zu ergreifen, um die Risiken nach Möglichkeit zu reduzieren.“

ARTICLE 2.14

« All work equipment must be fitted with clearly identifiable means to isolate it from all its energy sources . Reconnection must be presumed to pose no risk to the workers concerned .»

„Jedes Arbeitsmittel muss mit deutlich erkennbaren Vorrichtungen ausgestattet sein, mit denen es von jeder einzelnen Energiequelle getrennt werden kann. Bei der Wiedereinschaltung dürfen die betreffenden Arbeitnehmer keiner Gefahr ausgesetzt sein.“



REGULATIONS IN THE UNITED KINGDOM

EMPLOYER RESPONSIBILITIES

Standard

The Health and Safety at Work etc. Act 1974

Sets out the general health and safety duties of employers, employees and the self employed
Employees are required to co-operate with their employer to enable the requirements of the regulation to be met.
This includes complying with any instructions given on matters such as safe system at work

The Electricity at Work Regulations 1989

Made under the Act, require precautions to be taken against the risk of death or personal injury from electricity in work activities

Regulation 12 states that where necessary to prevent danger, suitable means shall be available for the isolation of any electrical equipment

Regulation 13 requires that “Adequate precautions shall be taken to prevent electrical equipment from becoming electrically charged during that work if danger may thereby arise”

British Standard BS 7671 - Requirements for electrical installations :

British Standard BS 7671 «Requirements for electrical installations» is the national standard in the United Kingdom for low voltage electrical installations.

BS7671:2001 is the current national standard for all electrical work undertaken in the UK. Firstly published in 1992, the 17th Edition aims to standardize the UK standards with European Standards

A major update to the Regulations has been published in January 2015: BS 7671:2008 Incorporating Amendment No. 3:2015. This affects all users and contains updates that are vital to ensuring the safety of installers and consumers alike.



BESTIMMUNGEN IN DEUTSCHLAND

PFLICHTEN DES ARBEITGEBERS

Norm

DIN EN 60204 „Elektrische Ausrüstung von Maschinen“ Teil 1

ABSCHNITT 5.3

„Hauptschalter“: Er muss in der AUS-Stellung abschließbar sein (z.B. durch Vorhängeschlösser).

ABSCHNITT 5.3

Einrichtungen zum Ausschalten zur Verhinderung von unerwartetem Anlauf.

ABSCHNITT 5.3

„Elektrische Anlagen und Betriebsmittel“

ABSCHNITT 5.3

„Arbeiten an aktiven Teilen“: Vor Beginn der Arbeiten an aktiven Teilen elektrischer Anlagen und Betriebsmitteln muss der spannungsfreie Zustand hergestellt und für die Dauer der Arbeiten sichergestellt werden.

BGV A3

Expert committee instruction for health and safety at work, accident prevention instruction

THE MOST COMPREHENSIVE RANGE / EIN SEHR UMFANGREICHES SORTIMENT

Master Lock is concerned with employee safety and therefore uses its extensive padlock experience to develop the most innovative lockout solutions.

Master Lock befasst sich mit der Sicherheit der Arbeitnehmer und nutzt somit seine umfassende Erfahrung mit Vorhängeschlössern zur Entwicklung besonders innovativer Verriegelungslösungen.



■ A tailored offer of lockout padlocks

Master Lock Safety Solutions padlocks have been specially designed to answer all end users needs : for electrical, mechanical or valve lockout, for indoor or outdoor uses, for extreme environments... we have the padlock you need.

■ Ein maßgeschneidertes Angebot für Verriegelungsvorhängeschlösser

Vorhängeschlösser von Master Lock Safety Solutions wurden speziell auf die Befriedigung der Bedürfnisse aller Endverbraucher ausgelegt: für elektrische, mechanische oder Ventilverriegelung, für Innen- und Außenanwendung, für extreme Umgebungsbedingungen... wir haben das passende Vorhängeschloss für Sie.

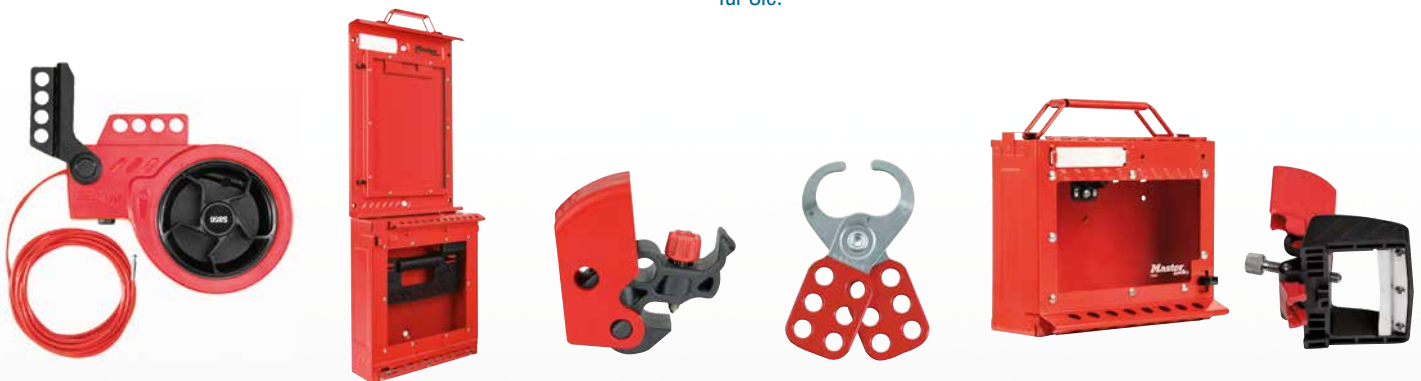

■ Innovative accessories

Master Lock Safety Solutions products are specifically developed to simplify lockout/tagout : our products are easy-to-use, intuitive and compact to be easily stored and carried to the work site.

Because they're used in industrial environments, Master Lock Safety Solutions lockout systems are designed according to the most rigorous standards : temperature, chemical and corrosion resistance and UV stability.

■ Innovatives Zubehör

Produkte von Master Lock Safety Solutions wurden speziell dazu entwickelt, die Verriegelung / Kennzeichnung zu vereinfachen: unsere Produkte sind benutzerfreundlich, intuitiv und kompakt und können somit problemlos gelagert und zu der Baustelle transportiert werden.

Da Verriegelungssysteme von Master Lock Safety Solutions in Industrieumgebungen verwendet werden, wurden sie gemäß besonders strengen Normen entworfen: Temperatur, Chemikalien- und Korrosionsbeständigkeit und UV-Beständigkeit.



■ Master Lock Services, a complete program of audit and training services

Defining and implementing a successful lockout/tagout program can be complex and can rapidly become inefficient if incomplete or badly managed.

For these reasons, Master Lock brings its expertise in safe isolation practices to every industry with Master Lock Services : a turnkey formula that enables to implement a dedicated LOTO program to each site.

Master Lock's team of lockout experts can ensure your facility has a fully compliant program through our systematic audits, visual lockout procedure writing process and training.

Whether you need to improve your existing procedures or develop an entirely new lockout program, we can help.

■ Master Lock Services, ein vollständiges Programm mit Überprüfungs- und Schulungsleistungen

Die Definition und Implementierung eines erfolgreichen Verriegelungs- / Kennzeichnungsprogramms kann komplex sein und schnell ineffizient werden, wenn es nicht vollständig ist oder schlecht gehandhabt wird.

Aus diesem Grund stellt Master Lock jeder Branche mit Master Lock Services sein Fachwissen in Bezug auf sichere Energietrennungs-Praktiken zur Verfügung: eine Komplettlösung, die die Implementierung eines geeigneten LOTO-Programms für jeden Standort ermöglicht.

Das Expertenteam für Verriegelungen von Master Lock kann durch unsere systematischen Prüfungen, unser visuelles Verriegelungsverfahren, unser Schreibverfahren und unsere Schulung sicherstellen, dass das System Ihrer Einrichtung den entsprechenden Anforderungen entspricht.

Wir können Ihnen behilflich sein, wenn Sie Ihre bestehenden Verfahren verbessern oder ein völlig neues Verriegelungsprogramm entwickeln möchten.

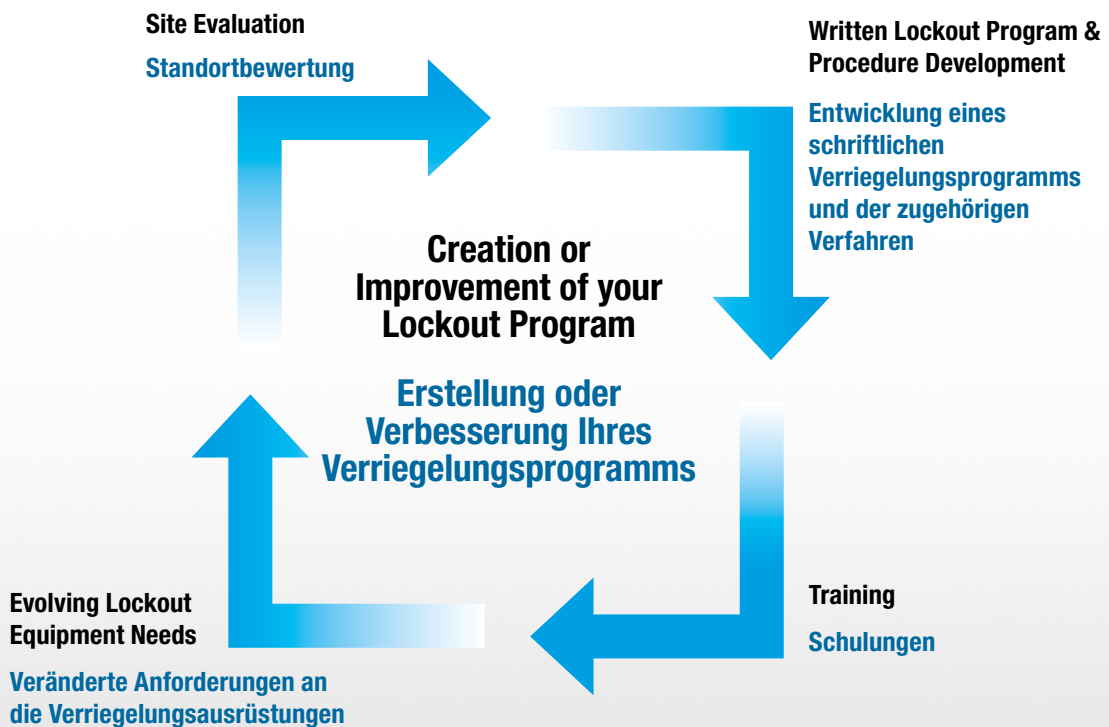

PRODUCT INFORMATION / *PRODUKTINFORMATION*

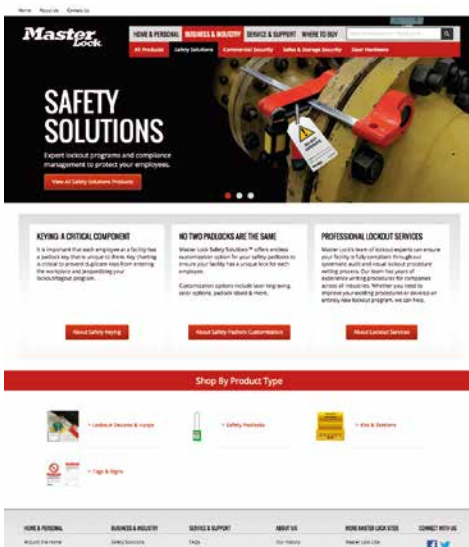

www.masterlock.eu/business-industry/safety-solutions

- Learn about our services
- Access product information quickly and easily
- Watch product installation videos
- Follow us on social media

www.masterlock.eu/business-industry/safety-solutions

- Erfahren Sie mehr über unsere Services
- Schneller und einfacher Zugriff auf Produktinformationen
- Sehen Sie sich Produktinstallationsvideos an
- Folgen Sie uns bei den Sozialen Medien



IMAGES / *BILDER*

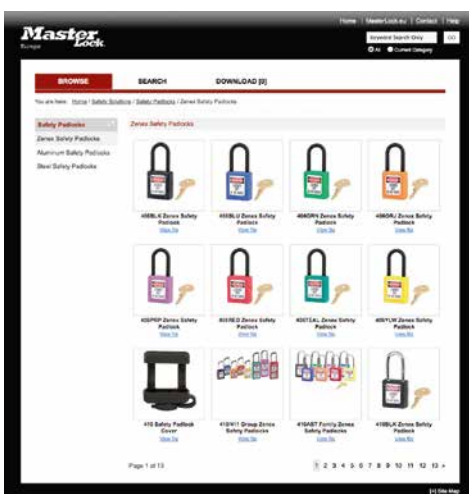

www.masterlockimages.eu

- Download High and Low Resolution images of Master Lock® products
- These free images will help you create your advertising media and website

www.masterlockimages.eu

- Laden Sie Bilder von Master Lock®-Produkten mit hoher und niedriger Auflösung herunter
- Mit diesen kostenlosen Bildern können Sie Ihre Werbemedien und Website gestalten

LITERATURE / *LITERATUR*

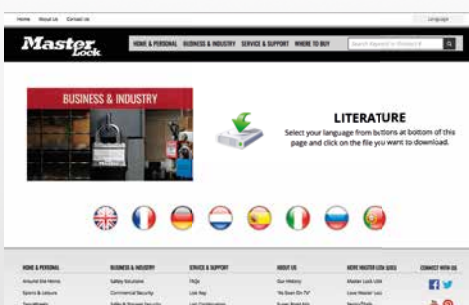

www.masterlock.eu/catalogues/business-industry

- Access the latest Master Lock® leaflets and product sheets and download our catalogues in 8 languages

www.masterlock.eu/catalogues/business-industry

- Rufen Sie die neuesten Master Lock®-Broschüren und -Produktblätter auf und laden Sie unsere Kataloge in 8 Sprachen herunter

LOCKOUT PADLOCKS

VERRIEGELUNGS - VORHÄNGESCHLÖSSER



HOW TO CHOOSE YOUR PADLOCK ?

DIE WAHL DES RICHTIGEN VORHÄNGESCHLOSSES



Type of application / Anwendungsart	S31	S32	410	406	S1100
Electrical lockout / Elektrische Verriegelung	-	✓	-	✓	-
Mechanical lockout / Mechanische Verriegelung	✓	✓	✓	✓	✓
Outside use / Verwendung im Freien	✓	-	✓	-	✓
Shackle Material / Bügelmaterial	S31	S32	410	406	S1100
Composite / Verbundwerkstoff	-	✓	-	✓	-
Stainless steel / Edelstahl	✓	-	-	-	-
Plated steel / Beschichteter Stahl	-	-	✓	-	-
Hardened steel / Gehärteter Stahl	-	-	-	-	✓
Technical Features / Technische Eigenschaften	S31	S32	410	406	S1100
Meet OSHA requirements / Gemäß OSHA-Anforderungen	✓	✓	✓	✓	✓
Number of keys included / Anzahl der enthaltenen Schlüssel	1	1	1	1	1
Key retaining / Rückhaltevorrichtung für den Schlüssel	✓	-	✓	✓	✓
Reserved keyway / Spezialschlüsselöffnung	✓	✓	✓	✓	✓
Custom made master key system / Individuell gefertigtes Hauptschlüsselsystem	✓	✓	✓	✓	✓
Key charting / Schlüsselerfassung	✓	✓	✓	✓	✓
Non-magnetic padlock / Nicht-magnetisches Vorhängeschloss	-	✓	-	✓	-
Anti sparking padlock / Funkenfreies Vorhängeschloss	-	✓	-	✓	-
ID labels / ID-Etikett	✓	✓	✓	✓	*
Colours available / Erhältliche Farben	9	9	8	8	9
Weight / Gewicht	80g	40g	100g	60g	120g

CHOOSE YOUR KEY SYSTEM WÄHLEN SIE IHR SCHLÜSSELSYSTEM

LifeGuard

Key Charting System

Easily implement a keying system to fit your facility's needs!

STEP 1: CHOOSING A KEY SYSTEM

- 1 - Determine the number of employees that you require on this system
- 2 - Determine how many employees will need to receive more than one safety padlock for lockout. Those employees could get KA (Keyed Alike) padlocks
- 3 - Choose one of the following Safety Keying Systems (KD, KA, MK, GMK)

STEP 2: MAINTAIN THE INTEGRITY OF YOUR KEY SYSTEM

To help prevent duplicate keys from jeopardizing your lockout program, Master Lock offers LifeGuard™: a FREE key charting service that maintains a list of all key codes built for and assigned to a specific site or facility.

LifeGuard reinforces Safety Golden Rules : 1 operator = 1 padlock = 1 key

This program helps ensure that future padlocks are produced with the next sequence of key codes so that NO DUPLICATION will occur in your facility unless otherwise authorized.

Schlüsselerfassungssystem

Einfache Implementierung einer Schließanlage, die auf die Anforderungen Ihrer Einrichtung abgestimmt ist!

SCHRITT 1: WAHL EINES SCHLÜSSELSYSTEMS

- 1 - Festlegung der für dieses System benötigten Anzahl an Arbeitnehmern
- 2 - Festlegung wie viele Arbeitnehmer mehr als ein Vorhängeschloss zur Verriegelung erhalten müssen. Diese Arbeitnehmer könnten gleichschließende (KA) Vorhängeschlösser erhalten
- 3 - Auswahl einer der folgenden Sicherheitsschließanlagen (KD, KA, MK, GMK)

SCHRITT 2: AUFRECHTERHALTUNG DER INTEGRITÄT IHRER SCHLIESSANLAGE

Um zu verhindern, dass Zweitschlüssel Ihr Verriegelungsprogramm gefährden, bietet Master Lock LifeGuard™: einen KOSTENLOSEN Schlüsselerfassungsdienst, der eine Liste aller Schlüsselcodes führt, die für einen spezifischen Standort oder eine spezifische Einrichtung gebaut und diesem oder dieser zugeordnet sind.

LifeGuard untermauert die goldenen Sicherheitsregeln: **1 Bediener = 1 Vorhängeschloss = 1 Schlüssel**

Dieses Programm hilft dabei, sicherzustellen, dass zukünftige Vorhängeschlösser mit der nächsten Abfolge an Schlüsselcodes produziert werden, sodass in Ihrer Einrichtung NUR DANN SCHLÜSSEL NACHGEMACHT werden, wenn dies genehmigt wurde.

KD - Keyed Different Verschieden schließend

One key opens only one padlock
Ein Schlüssel öffnet nur ein einziges Vorhängeschloss

KA - Keyed Alike Gleichschließend

One key opens all locks within the same group
Ein Schlüssel öffnet alle Schlösser in derselben Gruppe

MK - Master Keyed Hauptschlüsselanlage

One key opens all padlocks across several groups KD or KA
Ein Schlüssel öffnet alle Schlösser über verschiedene Gruppen (KD oder KA) hinweg

GMK - Grand Master Keyed Generalhauptschlüsselanlage

One key opens all padlocks across several groups KD, KA or MK
Ein Schlüssel öffnet alle Schlösser über verschiedene Gruppen (KD, KA oder GMK) hinweg

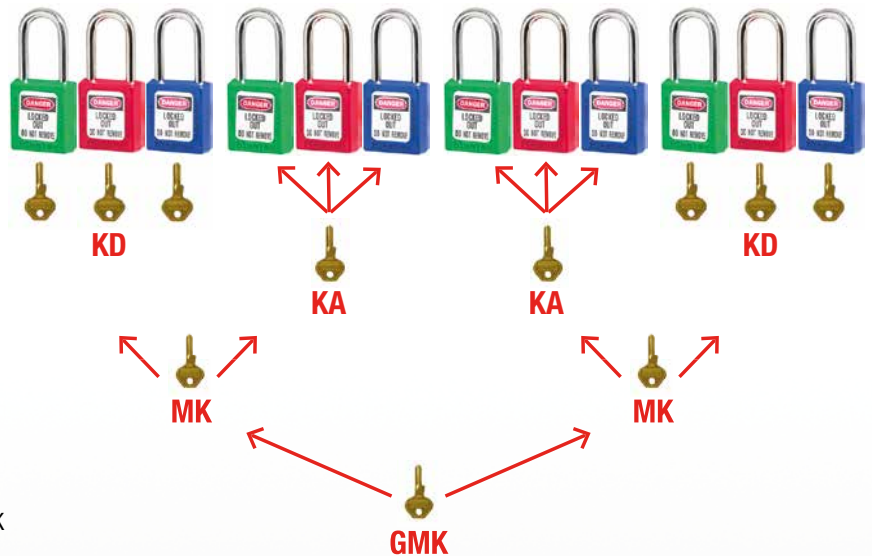

Références / Referenz	Number of pins Anzahl an Stiften	Cylinder Zylinder	Key Changes Schlüsselwechsel
S31 / S32 / S33 / 406 / 410 / 411 / S1100 (for KD or KA system) / (für KD- oder KA-System)	6	W401	44 000
S31 / S32 / S33 / 406 / 410 / 411 / S1100 (for MK system) / (für MK-System)	6	W417	15 000
A1100 (for KD or KA system) / (für KD- oder KA-System)	5	APTC12	10 000

PRODUCT TIP

Provide a secure storage location for keys with Master Lock key lock boxes, SELECT ACCESS.



PRODUKT TIPP

Bieten Sie eine sichere Möglichkeit der Schlüsselaufbewahrung mit Schlüsselboxen von Master Lock, SELECT ACCESS

THERMOPLASTIC LOCKOUT PADLOCK

THERMOPLASTISCHES VERRIEGELUNGSVORHÄNGESCHLOSS

400 SERIES / REIHE 400

406

FOR ELECTRICAL APPLICATIONS

6-pin cylinder with reserved key profile and over 40,000 unique safety key codes

Key retaining feature ensures padlock is not accidentally left unlocked

Thermoplastic Zenex™ body resists corrosion, UV exposure, extreme temperatures (-40°C to +90°C) and chemicals

Ø 6mm non-conductive, dielectric and non-sparking Zenex™ composite shackle

Includes 1 key, in compliance with the guideline « one employee, one padlock, one key »

Includes write-on « DANGER » / « PROPERTY OF » labels in FR, ENG, SP



410 - 411

FOR ALL TYPE OF LOCKOUT USES

6-pin cylinder with reserved key profile and over 40,000 unique safety key codes

Key retaining feature ensures padlock is not accidentally left unlocked

Thermoplastic Zenex™ body resists corrosion, UV exposure, extreme temperatures (-40°C to +90°C) and chemicals

Ø 6mm plated steel shackle resists corrosion

Includes 1 key, in compliance with the guideline « one employee, one padlock, one key »

Includes write-on « DANGER » / « PROPERTY OF » labels in FR, ENG, SP



406

FÜR ELEKTRISCHE ANWENDUNGEN

Zylinder mit 6 Stiften mit Spezialschlüsselprofil und mehr als 40.000 einmaligen Sicherheitsschlüsselcodes

Rückhaltevorrichtung für den Schlüssel stellt sicher, dass das Vorhängeschloss nicht versehentlich unabgesperrt bleibt

Körper aus thermoplastischem Zenex™ ist beständig gegen Korrosion, UV-Exposition,

Extremtemperaturen (-40°C bis +90°C) und Chemikalien

Bügel aus nicht leitendem, dielektrischem Zenex™-Komposit mit Funkenschutz, Ø 6 mm

Umfasst 1 Schlüssel, gemäß der Richtlinie „Ein Arbeitnehmer, ein Vorhängeschloss, ein Schlüssel“

Umfasst beschreibbare Etiketten mit „GEFAHR“ / „EIGENTUM VON“ auf FR, ENG, SP

410 - 411

FÜR ALLE ARTEN VON VERRIEGELUNGSANWENDUNGEN

Zylinder mit 6 Stiften mit Spezialschlüsselprofil und mehr als 40.000 einmaligen Sicherheitsschlüsselcodes

Rückhaltevorrichtung für den Schlüssel stellt sicher, dass das Vorhängeschloss nicht versehentlich unabgesperrt bleibt

Körper aus thermoplastischem Zenex™ ist beständig gegen Korrosion, UV-Exposition,

Extremtemperaturen (-40°C bis +90°C) und Chemikalien

Korrosionsbeständiger Bügel aus beschichtetem Stahl, Ø 6 mm

Umfasst 1 Schlüssel, gemäß der Richtlinie „Ein Arbeitnehmer, ein Vorhängeschloss, ein Schlüssel“

Umfasst beschreibbare Etiketten mit „GEFAHR“ / „EIGENTUM VON“ auf FR, ENG, SP

Optimize the identification of your padlocks on site!

- Keyed different (KD), keyed alike (KA) and master keyed (MK) option
- Laser engraving on the 4 sides of the padlock (logo, names...)
- Identification labels available in 12 languages with or without picture (see page 17)
- 8 different colours available

Optimieren Sie die Identifizierung Ihrer Vorhängeschlösser vor Ort!

- Option verschieden schließend (KD), gleichschließend (KA) und Hauptschlüsselanlage (MK)
- Lasergravur auf den 4 Seiten des Vorhängeschlosses (Logo, Namen...)
- Identifizierungsetiketten verfügbar in 12 Sprachen mit oder ohne Bild (siehe Seite 17)
- 8 verschiedene Farben verfügbar

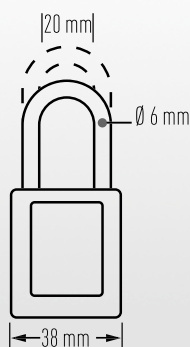

Body / Körper

Shackle / Bügel

Width Breite	Height Höhe	Length Länge	Clearance Abstand	Diameter Durchmesser	Key Retaining Rückhaltevorrichtung für den Schlüssel	Weight Gewicht	Padlocks Qty Anzahl an Vorhängeschlössern	Nbr Keys Anzahl an Schlüsseln
38mm	44mm	38mm	20mm	6mm	✓	60g	1	1
38mm	44mm	38mm	20mm	6mm	✓	100g	1	1
38mm	44mm	76mm	20mm	6mm	✓	120g	1	1
38mm	76mm	38mm	20mm	6mm	✓	140g	1	1
38mm	76mm	76mm	20mm	6mm	✓	140g	1	1



Suitable for use in explosive atmospheres
Für den Einsatz in explosionsfähiger Atmosphäre geeignet



UL Environment validated (see page 1)
Von UL Environment validiert (siehe Seite 1)

THERMOPLASTIC LOCKOUT PADLOCK

THERMOPLASTISCHES VERRIEGELUNGSVORHÄNGESCHLOSS

S30 SERIES / REIHE S30

S32

FOR ELECTRICAL APPLICATIONS

6-pin cylinder with reserved key profile and over 40,000 unique safety key codes

Non-key retaining

Thermoplastic Zenex™ body resists corrosion, UV exposure, extreme temperatures (-40°C to +90°C) and chemicals

Ø 4.76mm non-conductive, dielectric and non-sparking Zenex™ composite shackle

Includes 1 key, in compliance with the guideline « one employee, one padlock, one key »

Includes write-on « DANGER » / « PROPERTY OF » labels in FR, ENG, SP



S31 - S33

FOR ALL TYPE OF LOCKOUT USES

6-pin cylinder with reserved key profile and over 40,000 unique safety key codes

Key retaining feature ensures padlock S31 is not accidentally left unlocked

For a quicker application or for sensitive areas, S33 padlocks are also available without key-retaining

Thermoplastic Zenex™ body resists corrosion, UV exposure, extreme temperatures (-40°C to +90°C) and chemicals

Ø 4.76mm stainless steel shackle resists corrosion

Includes 1 key, in compliance with the guideline « one employee, one padlock, one key »

Includes write-on « DANGER » / « PROPERTY OF » labels in FR, ENG, SP



(S31)



S32

FÜR ELEKTRISCHE ANWENDUNGEN

Zylinder mit 6 Stiften mit Spezialschlüsselprofil und mehr als 40.000 einmaligen Sicherheitsschlüsselcodes

Keine Rückhaltevorrichtung für den Schlüssel

Körper aus thermoplastischem Zenex™ ist beständig gegen Korrosion, UV-Exposition

Extremtemperaturen (-40°C bis +90°C) und Chemikalien

Bügel aus nicht leitendem, dielektrischem Zenex™-Komposit mit Funkenschutz, Ø 4,76mm

Umfasst 1 Schlüssel, gemäß der Richtlinie „Ein Arbeitnehmer, ein Vorhängeschloss, ein Schlüssel“

Umfasst beschreibbare Etiketten mit „GEFAHR“ / „EIGENTUM VON“ auf FR, ENG, SP

S31 - S33

FÜR ALLE ARTEN VON VERRIEGELUNGSANWENDUNGEN

Zylinder mit 6 Stiften mit Spezialschlüsselprofil und mehr als 40.000 einmaligen Sicherheitsschlüsselcodes

Rückhaltevorrichtung für den Schlüssel S31 stellt sicher, dass das Vorhängeschloss nicht versehentlich unabgesperrt bleibt

Zur schnelleren Anwendung, sind die S33 Vorhängeschlösser ohne Schlüsselrückhaltung erhältlich

Körper aus thermoplastischem Zenex™ ist beständig gegen Korrosion, UV-Exposition, Extremtemperaturen (-40°C bis +90°C) und Chemikalien

Korrosionsbeständiger Bügel aus Edelstahl, Ø 4,76mm

Umfasst 1 Schlüssel, gemäß der Richtlinie „Ein Arbeitnehmer, ein Vorhängeschloss, ein Schlüssel“

Umfasst beschreibbare Etiketten mit „GEFAHR“ / „EIGENTUM VON“ auf FR, ENG, SP

Optimize the identification of your padlocks on site!

- Keyed different (KD), keyed alike (KA) and master keyed (MK) option
- Laser engraving on the 4 sides of the padlock (logo, names...)
- Identification labels available in 12 languages with or without picture (see page 16)
- 9 different colours available

Optimieren Sie die Identifizierung Ihrer Vorhängeschlösser vor Ort!

- Option verschieden schließend (KD), gleichschließend (KA) und Hauptschlüsselanlage (MK)
- Lasergravur auf den 4 Seiten des Vorhängeschlosses (Logo, Namen...)
- Identifizierungsetiketten verfügbar in 12 Sprachen mit oder ohne Bild (siehe Seite 16)
- 9 verschiedene Farben verfügbar

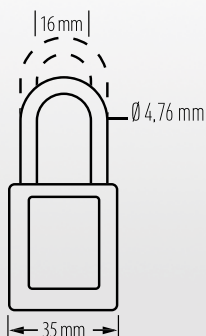

Body / Körper

Shackle / Bügel

	Width Breite	Height Höhe	Length Länge	Clearance Abstand	Diameter Durchmesser	Key Retaining Rückhaltevorrichtung für den Schlüssel	Weight Gewicht	Nbr Keys Anzahl an Schlüsseln
S32	35mm	48mm	38mm	16mm	4,76mm	-	40g	1
S31	35mm	48mm	38mm	16mm	4,76mm	✓	80g	1
S31LT	35mm	48mm	76mm	16mm	4,76mm	✓	100g	1
S33	35mm	48mm	38mm	16mm	4,76mm	-	80g	1
S33LT	35mm	48mm	76mm	16mm	4,76mm	-	100g	1



Suitable for use in explosive atmospheres
Für den Einsatz in explosionsfähiger
Atmosphäre geeignet



Patented
Patentiert



UL Environment validated (see page 1)
Von UL Environment validiert (siehe Seite 1)

ALUMINIUM LOCKOUT PADLOCK

VERRIEGELUNGSVORHÄNGESCHLOSS AUS ALUMINIUM

S1100 / S1100

■ S1100

SUITABLE FOR USE IN FOOD INDUSTRY

6-pin cylinder with reserved key profile and over 40,000 unique safety key codes

Key retaining feature ensures padlock is not accidentally left unlocked

Anodized aluminium body resists corrosion, chemicals and extreme temperatures (-40°C to +90°C)

Ø 6mm hardened steel shackle resists corrosion and cutting

Includes 1 key, in compliance with the guideline « one employee, one padlock, one key »



■ S1100

GEEIGNET FÜR DIE VERWENDUNG IN DER LEBENSMITTELINDUSTRIE

Zylinder mit 6 Stiften mit Spezialschlüsselprofil und mehr als 40.000 einmaligen Sicherheitsschlüsselcodes

Rückhaltevorrichtung für den Schlüssel stellt sicher, dass das Vorhängeschloss nicht versehentlich unabgeschlossen bleibt

Körper aus eloxiertem Aluminium ist beständig gegen Chemikalien und Extremtemperaturen (-40°C bis +90°C)

Korrosions- und schnittbeständiger Bügel aus gehärtetem Stahl, Ø 6 mm

Umfasst 1 Schlüssel, gemäß der Richtlinie „Ein Arbeitnehmer, ein Vorhängeschloss, ein Schlüssel“

Optimize the identification of your padlocks on site!

- Keyed different (KD), keyed alike (KA) and master keyed (MK) option
- Laser engraving on the 6 sides of the padlock (logo, names...)
- Identification labels available with or without picture (see page 16)
- S1100 : 9 colours available

Optimieren Sie die Identifizierung Ihrer Vorhängeschlösser vor Ort!

- Option verschieden schließend (KD), gleichschließend (KA) und Hauptschlüsselanlage (MK)
- Lasergravur auf den 4 Seiten des Vorhängeschlosses (Logo, Namen...)
- Identifizierungsetiketten verfügbar mit oder ohne Bild (siehe Seite 16)
- S1100 : 9 verschiedene Farben verfügbar

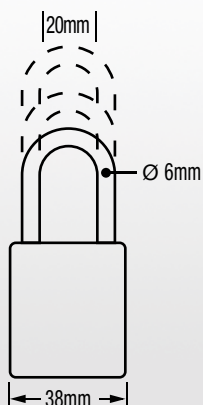

	Body / Körper		Shackle / Bügel			Key Retaining Rückhaltevorrichtung für den Schlüssel	Weight Gewicht	Nbr Keys Anzahl an Schlüsseln
	Width Breite	Height Höhe	Length Länge	Clearance Abstand	Diameter Durchmesser			
S1105	38mm	46mm	25mm	20mm	6mm	✓	120g	1
S1106	38mm	46mm	38mm	20mm	6mm	✓	140g	1
S1107	38mm	46mm	75mm	20mm	6mm	✓	160g	1

ALUMINIUM AND LAMINATED STEEL PADLOCK

VORHÄNGESCHLOSS AUS ALUMINIUM UND LAMINIERTEM STAHL

A1100 AND 3 / A1100 UND 3

■ A1100

SUITABLE FOR USE IN FOOD INDUSTRY

5-pin cylinder with reserved key profile and over 10,000 unique safety key codes

Non-key retaining

Anodized aluminium body resists corrosion, chemicals and extreme temperatures (-40°C to +90°C)

Ø 6mm hardened steel shackle resists corrosion and cutting

Includes 2 keys



■ A1100

GEEIGNET FÜR DIE VERWENDUNG IN DER LEBENSMITTELINDUSTRIE

Zylinder mit 5 Stiften mit Spezialschlüsselprofil und mehr als 10.000 einmaligen Sicherheitsschlüsselcodes

Keine Rückhaltevorrichtung für den Schlüssel

Körper aus eloxiertem Aluminium ist beständig gegen Chemikalien und Extremtemperaturen (-40°C bis +90°C)

Korrosions- und schnittbeständiger Bügel aus gehärtetem Stahl, Ø 6 mm

Umfasst 2 Schlüssel

■ 3

4-pin cylinder with reserved key profile and 1,400 unique safety key codes

Non-key retaining

Laminated steel body resists extreme physical abuse

Ø 7.1mm plated hardened steel shackle resists cutting

Includes 1 key, in compliance with the guideline « one employee, one padlock, one key »



■ 3

Zylinder mit 4 Stiften mit Spezialschlüsselprofil und 1.400 einmaligen Sicherheitsschlüsselcodes

Keine Rückhaltevorrichtung für den Schlüssel

Körper aus laminiertem Stahl ist beständig gegen extreme physikalische Belastung

Schnittbeständiger Bügel aus beschichtetem Metall, Ø 7,1mm

Umfasst 1 Schlüssel, gemäß der Richtlinie „Ein Arbeitnehmer, ein Vorhängeschloss, ein Schlüssel“

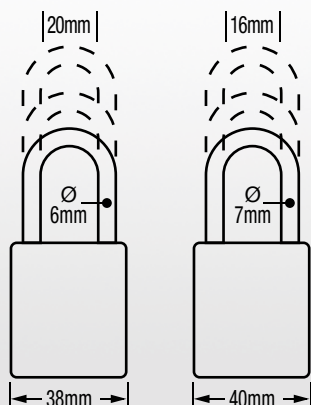

Body / Körper

Shackle / Bügel

	Width Breite	Height Höhe	Length Länge	Clearance Abstand	Diameter Durchmesser	Key Retaining Rückhaltevorrichtung für den Schlüssel	Weight Gewicht	Nbr Keys Anzahl an Schlüsseln	Nbr Pins Anzahl Stifte
A1105	38mm	46mm	25mm	20mm	6mm	-	140g	2	5
A1106	38mm	46mm	38mm	20mm	6mm	-	160g	2	5
A1107	38mm	46mm	75mm	20mm	6mm	-	160g	2	5
3	40mm	42mm	19mm	16mm	7mm	-	180g	1	4
3LF	40mm	42mm	38mm	16mm	7mm	-	200g	1	4
3LH	40mm	42mm	51mm	16mm	7mm	-	200g	1	4



PADLOCKS IDENTIFICATION VORHÄNGESCHLOSSIDENTIFIZIERUNG

Discover our range of products and services to help you to improve padlock identification on site

Entdecken Sie unser Sortiment an Produkten und Services zur Verbesserung der Identifizierung von Vorhängeschlössern vor Ort

LASER ENGRAVING / LASERGRAVUR

■ Lazer engraving for padlocks

A permanent and durable method to customize your lockout padlocks

Available on all Zenex™ Thermoplastic and Aluminium padlocks
A name, logo, a key number : you select the important information to engrave on the padlock

Laser engraving available on the 4 faces of the padlock

Contact your Master Lock distributor for more information

For convenience, Master Lock recommends engraving the key number on the padlock



■ Lasergravur für Vorhängeschlösser

Eine dauerhafte und beständige Methode zur Individualisierung Ihrer Verriegelungsvorhängeschlösser

Verfügbar für alle Zenex™ thermoplastischen und Aluminium-Vorhängeschlösser

Ein Name, ein Logo, eine Schlüsselnummer: Sie wählen die wichtigen Informationen, die auf dem Vorhängeschloss eingraviert werden sollen

Lasergravur verfügbar auf 4 Flächen des Vorhängeschlosses

Wenden Sie sich an Ihren Master Lock-Händler für weitere Informationen

Zur Vereinfachung empfiehlt Master Lock die Gravur des Schlüsselnummer auf dem Vorhängeschloss

■ Lazer engraving for Tags 71TAG

Engraving tag attaches to the padlock shackle. Engrave with employee name or key number

Brass tag provides a greater resistance against corrosion and long lasting message

Shackle collars 71SC8 and 71SC9 ordered separately



■ Lasergravur für Anhänger 71TAG

Gravierbarer Anhänger kann an dem Bügel des Vorhängeschlosses angebracht werden. Name des Arbeitgebers und

Schlüsselnummer können eingraviert werden

Messinganhänger bietet einen größeren Korrosionswiderstand und der Hinweis ist lange lesbar

Klemmschellen 71SC8 und 71SC9 werden separat bestellt

PADLOCK IDENTIFICATION LABELS

IDENTIFIZIERUNGSETIKETTEN FÜR VORHÄNGESCHLÖSSER

WITH PHOTO ID / MIT LICHTBILDAUSWEIS

For improved identification on site : customize your padlocks labels with employee name and photo ID.

Easy to use : the picture is captured under the clear adhesive overlay.

Für eine verbesserte Identifizierung vor Ort: individualisieren Sie die Etiketten Ihrer Vorhängeschlösser mit dem Namen des Arbeitgebers und einem Lichtbildausweis.

Einfache Verwendung: das Bild wird unter dem durchsichtigen Klebeüberzug fixiert.



■ S142

Photo ID labels for thermoplastic padlocks S31 / S32 / S33 / 406 / 410

Etiketten mit Lichtbildausweis für thermoplastische Vorhängeschlösser S31 / S32 / S33 / 406 / 410

■ 0411-5705

Photo ID labels for thermoplastic padlocks 411

Etiketten mit Lichtbildausweis für thermoplastische Vorhängeschlösser 411

■ 6835-5700

Photo ID labels for aluminium padlocks S1100 / A1100

Etiketten mit Lichtbildausweis für Aluminium-Vorhängeschlösser S1100 / A1100

	Description / Beschreibung	For padlocks / Für Vorhängeschlösser	Qty per bag / Menge pro Beutel
71TAG	Brass tag / Messinganhänger	All / Alle	12
S142	Photo ID labels / Etiketten mit Lichtbildausweis	S31 / S32 / S33 / 406 / 410	6
0411-5705	Photo ID labels / Etiketten mit Lichtbildausweis	411	6
6835-5700	Photo ID labels / Etiketten mit Lichtbildausweis	S1100 / A1100	6
6835-5701	Roll of Photo I.D. Labels / Lichtbildausweisrolle Anhänger	S1100 / A1100	500

PADLOCKS IDENTIFICATION VORHÄNGESCHLOSSIDENTIFIZIERUNG

**MULTILINGUALS «DANGER - LOCKED OUT DO NOT REMOVE»
„GEFAHR - GESPERRT, NICHT ENTFERNEN“ IN MEHREREN SPRACHEN**

■ S140

Labels for thermoplastic padlocks S31 / S32 / S33 / 406 / 410

3 languages : French, English, Spanish; 50 labels for each language



■ S140

Etiquettes für thermoplastische Vorhängeschlösser S31 / S32 / S33 / 406 / 410

3 Sprachen: Französisch (x50), Englisch (x50), Spanisch (x50)

■ S141

Bilingual labels for thermoplastic padlocks 411



■ S141

Bilinguale Etiketten für thermoplastische Vorhängeschlösser 411

■ 461

English labels for padlocks S1100 / A1100 / 3



■ 461

Englische Etiketten für Vorhängeschlösser S1100 / A1100 / 3

	Type of personalisation / Individuelle Anpassungsart	For padlocks / Für Vorhängeschlösser	Qty per bag / Menge pro Beutel
S140	Employee name, department	S31 / S32 / S33 / 406 / 410	50
S141	Name des Arbeitgebers, Abteilung	411	50
461	Employee name, department - English Name des Arbeitgebers, Abteilung - Englisch	3 / S1100 / A1100	50

LOCKOUT PADLOCK COVERS

ABDECKUNGEN FÜR VERRIEGELUNGSVORHÄNGESCHLÖSSER

COVERS

Optimize the protection of your lockout padlock!

Safety padlocks are used in extreme environments where dirt, dust and debris may negatively affect the padlock performance.

The covers effectively



ABDECKUNGEN

Optimaler Schutz für Ihr Verriegelungsvorhängeschloss!

Sicherheitsvorhängeschlösser werden in extremen Umgebungsbedingungen verwendet, in denen sich Schmutz, Staub und Ablagerungen negativ auf die Leistung des Vorhängeschlosses auswirken können.

Abdeckungen schützen die Schlüssel- und Bügelöffnungen effektiv vor Kontamination.

The covers are available as an option on all American Lock® and Master Lock Safety Padlocks.

To place your order : Simply add "COV" suffix to the product number and the cover is delivered on the desired padlock ordered (ex: 410REDCOV)

Cover only available when ordering a padlock, not available separately

Die Abdeckungen sind als Option für alle American Lock® und Master Lock-Sicherheitsvorhängeschlösser erhältlich.

Bei Ihrem Auftrag: Fügen Sie einfach die Endung „COV“ an die Produktnummer an, dann wird Ihr gewünschtes Vorhängeschloss zusammen mit einer Abdeckung geliefert (Bsp.: 410REDCOV)

Abdeckung nur bei Bestellung eines Vorhängeschlosses erhältlich, nicht separat erhältlich

CHAINS / KETTEN

71CS, 71CH

Lightweight, used to keep padlocks near the equipment to lockout - 23cm



71CS, 71CH

Leicht, sorgt dafür, dass die Vorhängeschlösser in der Nähe der zu verriegelnden Anlage bleiben - 23 cm

71SC7, 71SC8, 71SC9

Furnished with rivets to attach to the shackle



71SC7, 71SC8, 71SC9

Ausgestattet mit Nieten zur Befestigung am Bügel

PADLOCK CADDY / VERRIEGELUNGSGRIFF FÜR VORHÄNGESCHLÖSSER

S125

Easily carry of padlocks required for lockout

Holds up to 12 padlocks

Write-on tags for lock-out point identification

Available in 11 languages (S125MLP)



S125

Vereinfacht den Transport von Vorhängeschlössern, die für die Verriegelung benötigt werden

Nimmt bis zu 12 Vorhängeschlösser auf

Beschreibbare Anhänger zur Identifizierung von Verriegelungspunkten

Verfügbar in 11 Sprachen (S125MLP)

	Description / Beschreibung	For padlocks / Für Vorhängeschlösser	Qty per bag / Menge pro Beutel
S30COVERS	Padlock covers / Abdeckungen für Vorhängeschlösser	S31 / S32	72
71CS	Light weight chain / Leichte Kette	All / Alle	12
71CH	Heavy duty chain / Starke Kette	All / Alle	12
71SC7	Shackle collar / Klemmschelle	S31 / S32 / S33	12
71SC8	Shackle collar / Klemmschelle	406 / 410 / 411 / S6835 / 6835 / A1100 / S1100	12
71SC9	Shackle collar / Klemmschelle	3	12
S125	Padlock caddy / Verriegelungsgriff für Vorhängeschlösser	All / Alle	1



Video available on / Video unter
www.masterlock.eu/service-and-support/videos

ELECTRICAL LOCKOUT

ELEKTRISCHE VERRIEGELUNG



ELECTRICAL LOCKOUT ELEKTRISCHE VERRIEGELUNG

**NEW
NEUE**

THE GRIP TIGHT™ PLUS CIRCUIT BREAKER LOCKOUTS OFFER:

- **Dependability**
Consistently attach to breakers and remain secure
- **Efficiency**
Compatible with wide variety of circuit breaker handle shapes and sizes
- **Ease of Use**
Lightweight, one-piece designs that require no tools for installation

DIE VERRIEGELUNGSSYSTEME GRIP TIGHT™ PLUS FÜR LEISTUNGSSCHALTER BIETEN FOLGENDES:

- **Zuverlässigkeit**
Bleibt mit dem Leistungsschalter konstant und sicher verbunden
- **Leistungsfähigkeit**
Kompatibel mit vielen verschiedenen Formen und Abmessungen von Leistungsschaltern
- **Benutzerfreundlich**
Leichte, einteilige Designs, für deren Installation kein Werkzeug benötigt wird

■ S3821 Lockout Device -Miniature Circuit Breakers (120/240V)

Compact size allows for locking out adjacent breakers
Suitable for locking out multi-pole breakers and works with tie-bar toggles

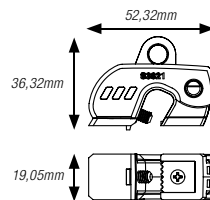

■ S3821 Verriegelungssystem -Leistungsschutzschalter (120/240V)

Die kompakte Größe ermöglicht die Verriegelung nebeneinanderliegender Schalter
Geeignet für die Verriegelung mehrpoliger Schalter, funktioniert mithilfe eines Schließbügels

■ S3822 Lockout Device -Molded Case Circuit Breakers (480/600V)

Permanently fixed cleat adds physical blocking capability

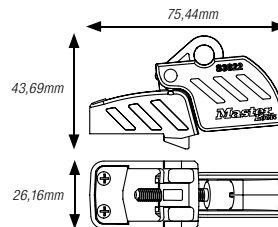

■ S3822 Verriegelungssystem – Kompaktleistungsschalter (480/600V)

Eine dauerhaft angebrachte Klemme sorgt für eine zusätzliche physische Verriegelungsleistung

■ S3823 Lockout Device -Oversized Handle Circuit Breakers (480/600V)

Fold-down cleat provides enhanced switch throw blocking when needed

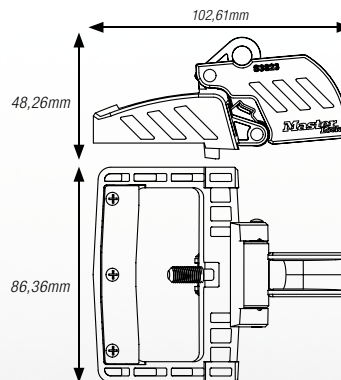

■ S3823 Verriegelungssystem -Leistungsschalter mit großem Griff (480/600V)

Die Klappklammer sorgt bei Bedarf für eine verstärkte Blockierung des Schalterwegs



Suitable for use in explosive atmospheres
Für den Einsatz in explosionsfähiger Atmosphäre geeignet



Video available on / Video unter
www.masterlock.eu/service-and-support/videos



Patented
Patentiert

ELECTRICAL LOCKOUT ELEKTRISCHE VERRIEGELUNG

Master Lock has developed innovative devices to effectively lockout electrical shut-off points

Master Lock hat innovative Geräte zur effektiven Verriegelung elektrischer Abschaltpunkte entwickelt

- Used to interrupt power supply at source
- Compatible with most miniature ISO/DIN circuit breakers found throughout the world



- Zur Unterbrechung der Stromversorgung an der Quelle
- Kompatibel mit den meisten weltweit verfügbaren Miniatur-ISO-/DIN-Leistungsschaltern

UNIVERSAL MINI CIRCUIT BREAKERS ALLGEMEINE MINI-LEISTUNGSSCHALTER

S2394

Fast and easy to install - no tool required
Padlock can be applied horizontally or vertically to fit all applications



S2394

Schnelle und einfache Installation - kein Werkzeug erforderlich
Vorhängeschloss kann passend für alle Anwendungen horizontal oder vertikal angebracht werden

S2393

For all types of toggles
Use a screw driver to tighten the toggle



S2393

Für alle Arten von Schaltknöpfen
Verwenden Sie zum Festziehen des Schaltknopfes einen Schraubenzieher

STANDARD MINI CIRCUIT BREAKERS / STANDARD-MINI-LEISTUNGSSCHALTER

S2390

Fits standard width toggle openings (-11 mm)
Pin out
Passt für Schaltknopfföffnungen mit Standardbreite (-11 mm)
Pin-Out

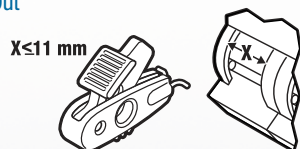

S2391

Fits wide toggle openings (11 to 13 mm)
Pin out
Passt für breite Schaltknopfföffnungen (11 bis 13 mm)
Pin-Out

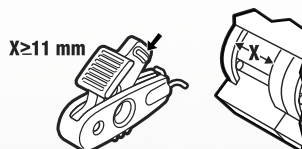

S2392

Fits standard width toggle openings (-12.7 mm)
Pin in
Passt für Schaltknopfföffnungen mit Standardbreite (-12,7 mm)
Pin-In

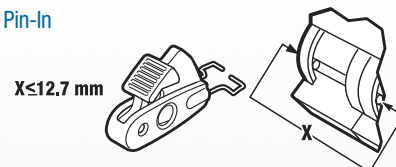

* Contact us for more information on circuit breaker applications

* Wenden Sie sich für weitere Informationen zu Leistungsschalteranwendungen an uns



Suitable for use in explosive atmospheres
Für den Einsatz in explosionsfähiger Atmosphäre geeignet



Video available on / Video unter
www.masterlock.eu/service-and-support/videos



Patented
Patentiert

	Description / Beschreibung	Clearance Abstand
S2394	Universal mini circuit breaker Allgemeiner Mini-Leistungsschalter	no tool required / Kein Werkzeug erforderlich All / Alle
S2393		tool required / Werkzeug erforderlich All / Alle
S2390	Standard mini circuit breaker	< 11mm
S2391	Standard-Mini-Leistungsschalter	11 - 13mm
S2392		< 12,7mm

ELECTRICAL LOCKOUT ELEKTRISCHE VERRIEGELUNG

CIRCUIT BREAKER LOCKOUT / LEISTUNGSSCHALTER-VERRIEGELUNG

For wider breaker toggles, Master Lock has developed a range of circuit breakers with an exclusive design

Für breitere Schutzschalter-Schaltknöpfe hat Master Lock ein Sortiment an Leistungsschaltern mit einem exklusiven Design entwickelt

- Hardened steel body allows maximum resistance in harsh environments
- Narrow profile permits side by side breaker lockout
- Holds tight with simple thumb turn and clamping handle



- Körper aus gehärtetem Stahl ermöglicht maximalen Widerstand in extremen Umgebungsbedingungen
- Enges Profil ermöglicht nebeneinander angeordnete Leistungsschalter-Verriegelung
- Fest durch einfachen Knauf und Klemmgriff

491B

Designed for large breaker toggles, high voltage / high amperage breakers

Durable construction with powder coated steel and reinforced polymer for operation in harsh environments
Patented Grip Tight™ design effectively locks out circuit breakers

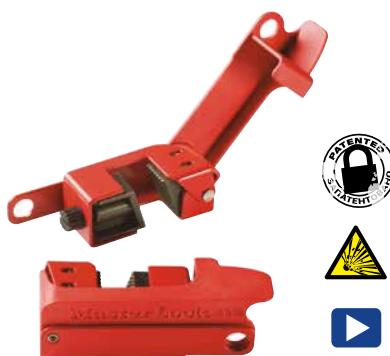

491B

Ausgelegt auf größere Schutzschalter-Schaltknöpfe, Leistungsschalter mit hoher Spannung / hoher Stromstärke

Robuste Konstruktion mit pulverbeschichtetem und verstärktem Polymer zur Verwendung in extremen Umweltbedingungen

Patentiertes Grip Tight™-Design sorgt für eine effektive Verriegelung von Leistungsschaltern

493B

Designed for standard toggles

Durable construction with powder coated steel and reinforced polymer for operation in harsh environments
Patented Grip Tight™ design effectively locks out circuit breakers

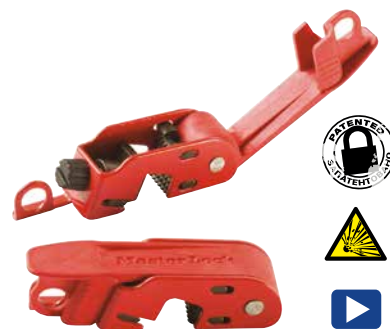

493B

Ausgelegt auf Standard-Schutzschalter

Robuste Konstruktion mit pulverbeschichtetem und verstärktem Polymer zur Verwendung in extremen Umweltbedingungen

Patentiertes Grip Tight™-Design sorgt für eine effektive Verriegelung von Leistungsschaltern

UNIVERSAL WALL SWITCH COVER ALLGEMEINE WANDSCHALTERABDECKUNG

496B

Locks out both toggle and paddle wall switches
Permanent installation does not obstruct access to the switch
Locks switch in ON/OFF position



496B

Verriegelung von Wandschaltern mit Schaltknopf und Wippe
Festinstallation blockiert den Zugriff auf den Schalter nicht
Verriegelt den Schalter in EIN-/AUS-Stellung

Description / Beschreibung

491B	Circuit breaker - for wide toggles / Leistungsschalter - für breite Schaltknöpfe
493B	Circuit breaker - for standard toggles / Leistungsschalter - für Standard-Schaltknöpfe
496B	Universal wall switch cover / Allgemeine Wandschalterabdeckung



Suitable for use in explosive atmospheres
Für den Einsatz in explosionsfähiger Atmosphäre geeignet



Video available on / Video unter
www.masterlock.eu/service-and-support/videos



Patented
Patentiert

ELECTRICAL LOCKOUT

ELEKTRISCHE VERRIEGELUNG

LOCKOUT DEVICE FOR ELECTRICAL PLUG

VERRIEGELUNGSGERÄT FÜR ELEKTRISCHE STECKVERBINDUNG

Master Lock has designed a lockout device that surrounds an electrical plug to avoid any accidental reconnection

Master Lock hat eine Verriegelungsvorrichtung gestaltet, die eine elektrische Steckverbindung umschließt, um eine versehentliche Wiederverbindung zu vermeiden

- Unique, patented rotating design allows for easier installation in confined space applications
- Tough, lightweight, dielectric Zenex™ bodies withstand chemicals; perform effectively in extreme conditions



- Einzigartiges und patentiertes Drehdesign ermöglicht einfachere Handhabung
- Installation bei Anwendungen auf engem Raum
- Robuste, leichte, dielektrische Zenex™-Körper sind beständig gegen Chemikalien; effektive Leistung unter Extrembedingungen

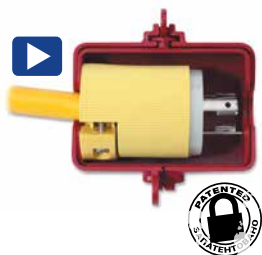

■ 487

Fits 120 to 240 volt electrical plugs
Für elektrische Steckverbindungen mit 120 bis 240 Volt



■ 488

Fits 240 to 550 volt electrical plugs
Für elektrische Steckverbindungen mit 240 bis 550 Volt

COMPACT PLUG PRONG LOCKOUT

KOMPAKTE STECKER-STIFT-VERRIEGLUNG

■ S2005

Locks on the prongs of 110-120 volt plugs
Fits two prong plugs with and without ground



■ S2005

Verriegelt die Stifte von Steckverbindungen mit 110 - 120 Volt
Geeignet für 2-Stift-Verbindungen mit oder ohne Erdung

CIRCUIT BREAKER SWITCH PADLOCK

VORHÄNGESCHLOSS FÜR LEISTUNGSSCHUTZSCHALTER

■ 7C5RED

5mm diameter cable shackle effectively lock all types of circuit breaker lockout devices

Flexible cable allows the compact lock body to be positioned so that the control panel door closes properly

Also available as Keyed Alike



■ 7C5RED

Kabelbügel mit einem Durchmesser von 5 mm zur effektiven Verriegelung aller Arten von Leistungsschalter-Verriegelungsgeräten

Durch das flexible Kabel kann der kompakte Schlosskörper so positioniert werden, dass die Bedienpulttür ordnungsgemäß schließt

Auch in der Option gleichschließend (KA) erhältlich

	Description / Beschreibung	Diameter / Durchmesser
487	Lockout device for electrical plug from 120 to 240 volts / Verriegelungsgerät für Elektrostecker von 120 bis 240 Volt	55mm
488	Lockout device for electrical plug from 240 to 550 volts / Verriegelungsgerät für Elektrostecker von 240 bis 550 Volt	75mm
S2005	Compact plug prong lockout / Kompakte Stecker-Stift-Verriegelung	-
7C5RED	Circuit breaker switch padlock / Kompakte Stecker-Stift-Verriegelung	5mm



PUSH BUTTON AND ROTARY SWITCH COVERS ABDECKUNGEN FÜR DRUCKTASTER UND DREHSCHALTER

Master Lock covers temporarily prohibit access to a switch or control

Die Abdeckungen von Master Lock verhindern vorübergehend den Zugriff auf einen Schalter oder eine Steuerung

- Clear durable, versatile, push button & switch covers allow higher visibility
- Available in both removable and installed versions
- Fits both 30.5mm and 22.5mm diameter switches



- Durchsichtige, haltbare, vielseitige Abdeckungen für Drucktaster & Schalter ermöglichen eine bessere Sichtbarkeit
- Verfügbar in abnehmbaren und installierten Versionen
- Geeignet für Schalter mit einem Durchmesser von 30,5 mm und 22,5 mm

S2151

Removable push button and rotary switch cover
Accommodates buttons up to 50mm diameter and 45mm tall
Includes one cover, one install base and one retrofit base with double-faced adhesive tape



S2151

Abnehmbare Abdeckungen für Drucktaster und Drehschalter
Aufnahme von Schaltern mit einem Durchmesser von 50 mm und einer Größe von 45 mm
Umfasst eine Abdeckung, einen Anpassungsring und einen Befestigungsring mit doppelseitigem Klebeband

S2153

Permanent/installed push button and rotary switch cover
Accommodates buttons up to 40mm diameter and 45mm tall



S2153

Feste / installierte Abdeckung für Drucktaster und Drehschalter
Aufnahme von Schaltern mit einem Durchmesser von 50 mm und einer Größe von 45 mm

INSTALL BASES / BEFESTIGUNGSRINGE

Allows one S2151 removable cover to service multiple switches on same panel

Sorgt dafür, dass eine S2151 abnehmbare Abdeckung mehrere Schalter auf demselben Pult versorgt

S2152AST

Permanent installation
Must dismantle switch to install



S2152AST

Festinstallation
Schalter muss für die Installation auseinander gebaut werden

S2154AST

Removable/double faced adhesive tapes



S2154AST

Abnehmbare / doppelseitige Klebebänder

Description / Beschreibung

S2151	Removable button and switch cover / Abnehmbare Taste und Schalterabdeckung
S2153	Permanent button and switch cover / Feste Taste und Schalterabdeckung
S2152AST	12 permanent install bases / 12 feste Befestigungsringe
S2154AST	12 removable and adhesive tapes install base / 12 abnehmbare Befestigungsringe mit Klebeband



Patented
Patentiert



MECHANICAL LOCKOUT MECHANISCHE VERRIEGELUNG

MECHANICAL LOCKOUT

MECHANISCHE VERRIEGELUNG

CABLE LOCKOUTS

KABELVERRIEGELUNG

Innovative patented cable lockout devices offer efficient multipoint safety lockout compliance for all variety of safety applications.



Innovative, patentierte Kabelverriegelung für eine Vielzahl von Anwendungen

■ S856 / S866

Cable take-up reel encloses the cable to provide protected storage and easy application by managing excess cable length during lockout

Internal ratcheting mechanism ensures a secure lockout by only allowing the cable tension to increase, even after locks have been applied

Patented 3.3mm diameter x 2.74m cable features a colored plastic coating for added durability and visibility
Tough, lightweight thermoplastic body withstands chemicals

Ergonomic design eases operation when wearing gloves
Contoured shape enables easy stacking, storage, and transportation of multiple devices

Includes high-visibility, write-on safety labels in English, Spanish and French for easy identification (11 additional languages available)

Replacement cable kits available separately with Steel or Nylon Core Cable; can use either cable type in same device



■ S856 / S866

Die ergonomische Aufwickelspule umschließt das Kabel, schützt es somit bei der Lagerung und erlaubt die Einstellung der individuellen Kabellänge während der Verriegelung.

Der interne Ratschenmechanismus sichert das Anziehen der Kabelverriegelung auch wenn die Schlösser bereits gesetzt sind.

Patentiertes 3.3 mm x 2.74 mtr. Kabel zeichnet sich durch farbigen Kunststoff, für zusätzliche Langlebigkeit und Sichtbarkeit aus.

Leichter Thermoplastischer Körper widersteht Chemikalien.

Ergonomisches Design vereinfacht die Bedienung auch beim Tragen von Handschuhen.

Die Formgebung erleichtert die Lagerung und den Transport von mehreren Kabelverriegelungen

Beinhaltet Sicherheitsaufkleber auf Englisch, Spanisch und Französisch für einfache Identifikation (in 11 weiteren Sprachen erhältlich)

Ersatzkabel sind separat erhältlich mit Stahlseele (rot) und Nylon Kabel (gelb, für dieelektrische Anwendungen)

■ S806

Patented cable with adjustable length for a secure fit
Thermoplastic Zenex™ body withstands chemicals and performs effectively in extreme conditions (-40°C to +90°C)

Braided steel cable 1.80m x Ø 4mm with plastic cover

Flexible and easy to insert in tight locking points

Intermediate lengths available from 0.60m to 15m

Integrated safety hasp (up to 4 padlocks)

Ideal for multi-point lockout

Supplied with re-usable, write-on safety labels (EN, FR, SP)

Can be written-on to identify the responsible person, and then erased for the next job



■ S806

Patentiertes Kabel mit einstellbarer Länge für einen sicheren Sitz

Körper aus thermoplastischem Zenex™ ist chemikalienbeständig und erbringt effektive Leistung unter Extrembedingungen (-40°C bis +90°C)

Geflochtenes Stahlkabel 1,80 m x Ø 4 mm mit Kunststoffabdeckung

Flexibles und einfaches Einfügen in enge Verriegelungspunkte

Zwischenlängen verfügbar von 0,60 m bis 15 m

Integrierter Sicherheitsschließbügel (bis zu 4 Vorhängeschlösser)

Ideal für Mehrfachverriegelung

Geliefert mit wiederverwendbaren, beschreibbaren Sicherheitsetiketten (EN, FR, SP)

Kann zur Identifizierung der verantwortlichen Person beschrieben und dann für den nächsten Auftrag wieder gelöscht werden

Description / Beschreibung

S806	Adjustable Cable Lockout with 1.83 m x 4 mm dia. cable / Einstellbare Kabelverriegelung mit Kabel mit 1.830 mm x 4 mm Durchmesser
S856	Retractable Cable Lockout with 2.74m x 3.3mm dia. Steel Core, Red Cable / Einziehbare Kabelverriegelung mit (2.74m x 3.3mm) Stahlkern, rotes Kabel
S866	Retractable Cable Lockout with 2.74m x 3.3mm dia. Nylon Core, Yellow Cable / Einziehbare Kabelverriegelung mit (2.74m x 3.3mm) Nylonkern, gelbes Kabel



Suitable for use in explosive atmospheres
Für den Einsatz in explosionsfähiger Atmosphäre geeignet



Video available on / Video unter
www.masterlock.eu/service-and-support/videos



Patented
Patentiert

MECHANICAL LOCKOUT

MECHANISCHE VERRIEGELUNG

Easy to use and intuitive, these devices are fitting virtually all types of pipes including insulated, PVC and metal. Lightweight and compact, devices are easy to carry, store and apply even in tight spaces.



Gebruiksvriendelijk en intuïtief, deze vergrendeling past op bijna alle types leidingen, inclusief geïsoleerde, PVC en metaal. Licht en compact, de apparatuur zijn gemakkelijk te dragen, op te slagen en toe te passen zelfs in nauwe plaatsen.

LOCKOUT DEVICE FOR 1/4 TURN VALVE

VERRIEGELUNGSGERÄT FÜR 1/4-DREHVENTIL

■ S3080/S3081

Adjustable lockout device for quarter turn valve

Fits valves from 13 to 51mm

Thermoplastic Zenex™ body resists corrosion, UV exposure extreme temperatures (-40°C to +90°C) and chemicals

Lockable with a Master Lock padlock or cable (not included)

Locks valve in ON/OFF position



■ S3080/S3081

Einstellbares Verriegelungsgerät für 1/4-Drehventil

Geeignet für Ventile von 13 bis 51 mm

Thermoplastischer Zenex™-Körper ist beständig gegen Korrosion, UV-Exposition, Extremtemperaturen (-40°C bis +90°C) und Chemikalien

Kann mit einem Master Lock-Vorhängeschloss oder Kabel (nicht enthalten) verriegelt werden

Verriegelt Ventil in EIN- / AUS-Stellung

■ S3068

Lockout device for handles of quarter turn valve

Fits valves from 6 to 100mm

Durable aluminum and steel construction resists corrosion and extreme temperatures (+538°C)

Lockable with a Master Lock padlock (not included)

Supplied with identification label in English

Locks valve in OFF position



■ S3068

Verriegelungsgerät für Griffe von 1/4-Drehventilen

Geeignet für Ventile von 6 bis 100 mm

Haltbare Aluminium- und Stahlkonstruktion ist beständig gegen Korrosion und Extremtemperaturen (+538°C)

Kann mit einem MasterLock-Vorhängeschloss (nicht enthalten) verriegelt werden

Lieferung mit Typenschild auf Englisch

Verriegelt Ventil in AUS-Stellung

■ S3476/S3477

Lockout device for handles of quarter turn valve

Powder coated metal body resists extreme temperatures

Available in 2 sizes

Lockable with a Master Lock padlock (not included)

Locks valve in OFF position



■ S3476/S3477

Verriegelungsgerät für Griffe von 1/4-Drehventilen

Pulverbeschichteter Metallkörper ist beständig gegen Extremtemperaturen

Erhältlich in 2 Größen

Kann mit einem MasterLock-Vorhängeschloss (nicht enthalten) verriegelt werden

Verriegelt Ventil in AUS-Stellung

■ 468L

Lockout device for quarter turn valve with removal of the handle

Fits valves from 10 to 100mm

Construction in durable PVC polyester fabric and HDPE plastic

Performs effectively to withstand corrosive environments and extreme temperatures

Lockable with a Master Lock padlock (not included)

Supplied with re-usable, write-on safety labels (EN, FR, SP)



■ 468L

Verriegelungsgerät für 1/4-Drehventil mit Entfernung des Griffs

Geeignet für Ventile von 10 bis 100 mm

Haltbares PVC-Polyestergewebe und HDPE-Kunststoff

Effektive Leistung und Beständigkeit gegen korrosive Umgebungen und Extremtemperaturen

Kann mit einem MasterLock-Vorhängeschloss (nicht enthalten) verriegelt werden

Lieferung mit wiederverwendbaren und beschreibbaren Sicherheitsetiketten (EN, FR, SP)

Verriegelt Ventil in EIN- / AUS-Stellung

	Description / Beschreibung	valve Ø Ventil-Ø	Lockout position Verriegelungsposition
S3080	Lockout device for 1/4 turn valve - 4 legs / Verriegelungsgerät für 1/4-Drehventil - 4 Beine	13-51mm	ON or OFF / AN oder AUS
S3081	Lockout device for 1/4 turn valve - 2 legs / Verriegelungsgerät für 1/4-Drehventil - 2 Beine	13-51mm	ON or OFF / AN oder AUS
S3068	Lockout device for 1/4 turn valve / Verriegelungsgerät für 1/4-Drehventil	6-100mm	OFF / AUS
S3476	Lockout device for 1/4 turn valve / Verriegelungsgerät für 1/4-Drehventil	6-25mm	OFF / AUS
S3477	Lockout device for 1/4 turn valve / Verriegelungsgerät für 1/4-Drehventil	31-76mm	OFF / AUS
468L	Lockout device for 1/4 turn valve / Verriegelungsgerät für 1/4-Drehventil	10-100mm	ON or OFF / AN oder AUS

MECHANICAL LOCKOUT

MECHANISCHE VERRIEGELUNG

Made of thermoplastic Zenex™ material, they offer a better resistance to corrosion, UV exposure, extreme temperatures (-40°C to +90°C) and chemicals.



Sie bestehen aus thermoplastischem Zenex™-Material und sind beständiger gegen Korrosion, UV-Exposition, Extremtemperaturen (-40°C bis +90°C) und Chemikalien.

LOCKOUT DEVICE FOR GATE VALVE

VERRIEGELUNGSGERÄT FÜR ABSPERRVENTIL

480/481/482/483/484

Unique and patented rotating design allows for easier installation in confined space applications

Removable center knockout to be fixed on rising stem gate valves

Supplied with re-usable, write-on safety labels (EN, FR, SP) for a better identification on site

Locks valve in ON/OFF position



480/481/482/483/484

Einzigartiges und patentiertes Drehdesign ermöglicht einfachere Installation bei Anwendungen auf engem Raum

Herausnehmbarer Mittelauswerfer zur Befestigung auf steigenden Spindelschiebern

Lieferung mit wiederverwendbaren und beschreibbaren Sicherheitsetiketten (EN, FR, SP) für eine bessere Identifizierung vor Ort

Verriegelt Ventil in EIN- / AUS-Stellung

S3910

Lockout devices for pressurized gas valves with or without guarding

Fits virtually all valves up to 76mm of diameter

Supplied with re-usable, write-on safety labels (EN, FR, SP) for a better identification on site

Locks valve in ON/OFF position



S3910

Verriegelungsgeräte für unter Druck stehende Gasventile mit oder ohne Schutzvorrichtung

Geeignet für nahezu alle Ventile mit einem Durchmesser bis zu 76 mm

Lieferung mit wiederverwendbaren und beschreibbaren Sicherheitsetiketten (EN, FR, SP) für eine bessere Identifizierung vor Ort

Verriegelt Ventil in EIN- / AUS-Stellung

LOCKOUT DEVICE FOR BUTTERFLY VALVE

VERRIEGELUNGSGERÄT FÜR DROSSELVENTIL

S3920/S3921

Unique patented adjustable lockout device for butterfly valve
Universal solution, suitable for most of angled levers butterfly valves

No tool needed, easy to install, carry and store after use

Valve neck is quickly and securely lock out

Lockable with a Master Lock padlock and the S806 cable (not included)

Locks valve in ON/OFF position

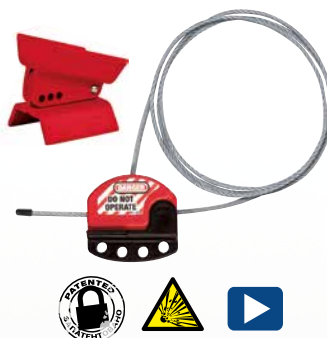

S3920/S3921

Einzigartiges patentiertes Verriegelungsgerät für Drosselventil
Universallösung, für die meisten Drosselventile mit abgewinkelten Hebeln

Kein Werkzeug erforderlich, einfache Installation, nach Gebrauch transportieren und lagern

Ventilhals lässt sich schnell und sicher verriegeln

Kann mit einem MasterLock-Vorhängeschloss und dem S806-Kabel (nicht enthalten) verriegelt werden

Verriegelt Ventil in EIN- / AUS-Stellung

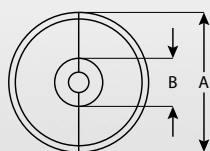
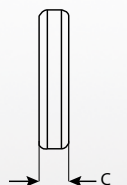

Dimension / Abmessungen

	Description / Beschreibung	A	B	C
480	Gate valve lockout / Verriegelung für Absperrventile	76mm	15mm	28mm
481	Gate valve lockout / Verriegelung für Absperrventile	127mm	38mm	39mm
482	Gate valve lockout / Verriegelung für Absperrventile	170mm	64mm	48mm
483	Gate valve lockout / Verriegelung für Absperrventile	254mm	90mm	62mm
484	Gate valve lockout / Verriegelung für Absperrventile	355mm	95mm	68mm
S3910	Gas cylinder lockout / Gaszylinder-Verriegelung	75mm	37mm	30mm
S3920	Butterfly valve lockout / Drosselventil-Verriegelung	-	-	-
S3921	Butterfly valve lockout + S806CBL3 Adjustable cable lockout Drosselventil-Verriegelung + S806CBL3 einstellbare Kabelverriegelung	-	-	-



Suitable for use in explosive atmospheres
Für den Einsatz in explosionsfähiger Atmosphäre geeignet



Video available on / Video unter
www.masterlock.eu/service-and-support/videos



Patented
Patentiert

MECHANICAL LOCKOUT / MECHANISCHE VERRIEGELUNG

PNEUMATIC LOCKOUT / PNEUMATISCHE VERRIEGELUNG

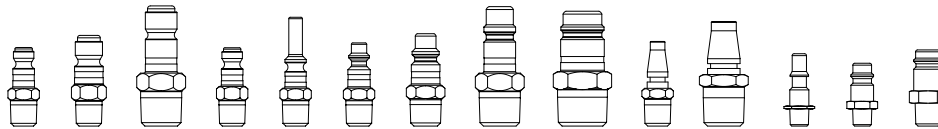

S3900

Prevents pneumatic fitting from being connected to pressurized air source
 Universal solution fits virtually all male pneumatic fittings
 Stainless steel construction resists corrosion



S3900

Vermijdt dat pneumatische ventiel aangesloten wordt op de persluchtbron
 Universele oplossing past op bijna alle mannelijke pneumatische ventielen
 Roestvrij stalen constructie is bestendig tegen roest

LOCKOUT COVER FOR OVERSIZED PLUGS / VERRIEGELUNGSABDECKUNG FÜR ÜBERDIMENSIONALE STECKER

453L/453XL

Cinch sack for electrical connectors and hoist controls
 Prevents accidental reactivation
 Nylon bag available in 2 different sizes
 Offers broad application solutions



453L/453XL

Sattelgurt für elektrische Anschlüsse und Hebezüge
 Verhindert versehentliche Reaktivierung
 Nylonbeutel in 2 verschiedenen Größen
 Bietet breitgefächerte Anwendungslösungen

Video available on / Video unter www.masterlock.eu/service-and-support/videos

	Description / Beschreibung	Dimension / Abmessungen
S3900	Pneumatic Lockout / Pneumatische Verriegelung	33mm x 185mm x 3.2mm
453L	Oversized Plug & Hoist Control Cover	180 x 430mm
453XL	Überdimensionale Stecker- & Hebezug-Kontrollabdeckung	270 x 700mm

MECHANICAL LOCKOUT

MECHANISCHE VERRIEGELUNG

BLIND FLANGE LOCKOUT DEVICE

FLANSCHVERRIEGLUNGSVORRICHTUNG

Device provides an engineered solution to prevent unwanted removal of the blind flange while work is being performed on the pipeline



Die Vorrichtung ist so konstruiert, dass ein unerwünschtes Entfernen der Flanschverriegelung während der Durchführung von Arbeiten an der Pipeline verhindert wird

Three sizes available to cover and lock out nuts ranging from 19mm to 70mm diameter

Drei verfügbare Größen zur Abdeckung und Verriegelung von Muttern mit einem Durchmesser von 19 mm bis 70 mm.

Adjustable device provides a tight fit, adapting to multiple flanged pipe applications

Die einstellbare Vorrichtung sorgt für festen Sitz und kann an unterschiedliche Flanschrohranwendungen angepasst werden

Device fully conceals flange bolts preventing access to the blind until all work has been completed

Die Vorrichtung deckt Flanschschrauben vollständig ab und verhindert den Zugang zum Steckschieber, bis alle Arbeiten abgeschlossen sind

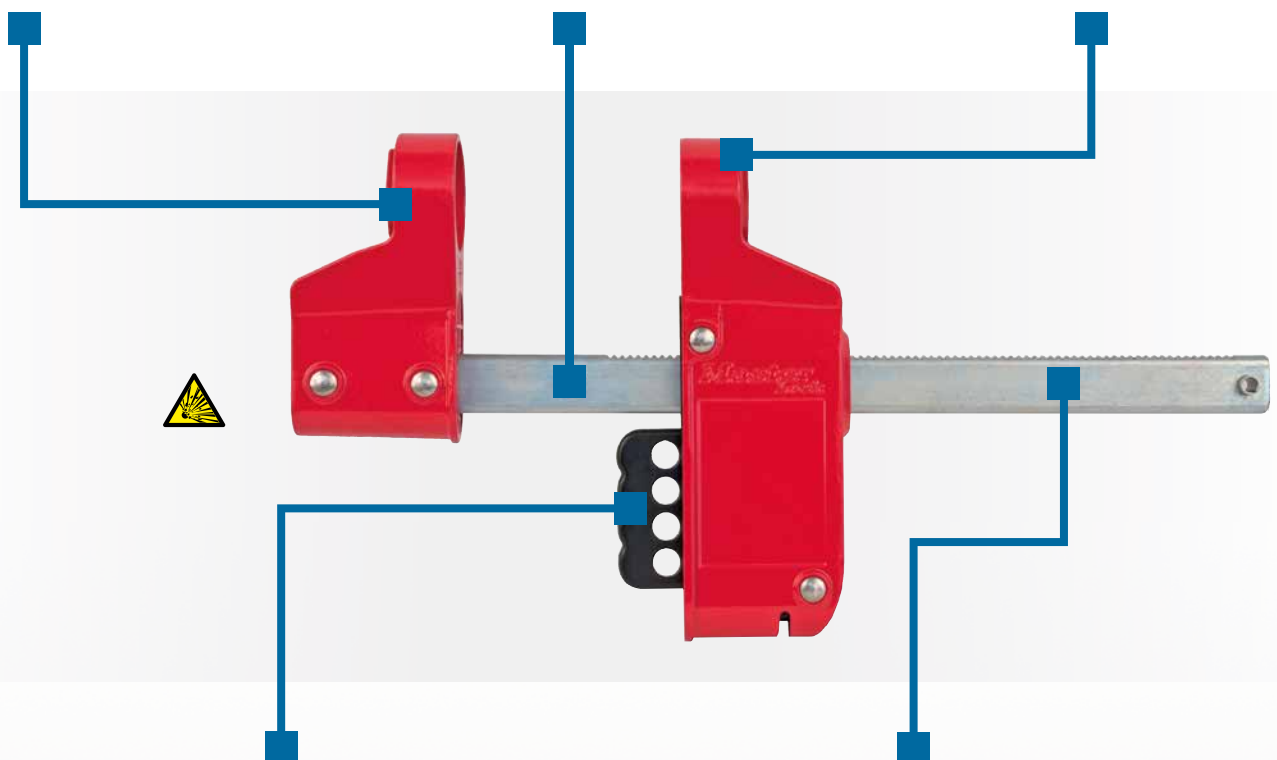

Four locking holes allow for multiple workers to lockout device at one time

Vier Verriegelungsbohrungen ermöglichen, dass die Vorrichtung von mehreren Mitarbeitern gleichzeitig verriegelt werden kann

Durable aluminum and hardened steel construction withstands extreme conditions

Langlebige Konstruktion aus Aluminium und gehärtetem Stahl widersteht härtesten Bedingungen

Description / Beschreibung

S3922 Blind Flange Lockout Device, Small / Flanschverriegelungsvorrichtung, klein

S3923 Blind Flange Lockout Device, Medium / Flanschverriegelungsvorrichtung, mittel

S3924 Blind Flange Lockout Device, Large / Flanschverriegelungsvorrichtung, groß



Suitable for use in explosive atmospheres
Für den Einsatz in explosionsfähiger Atmosphäre geeignet

GROUP LOCKOUT

GRUPPENVERRIEGELUNG



GROUP LOCKOUT

GRUPPENVERRIEGELUNG

S3650 GROUP LOCK BOX WITH WALL MOUNTING BRACKET

S3650-GRUPPENVERRIEGELUNGSKASTEN MIT WANDHALTERUNG

MANAGE THE PLACEMENT AND MOVEMENT OF GROUP LOCK BOXES TO PROTECT YOUR PEOPLE

- **Use it where it's needed** - Mount with the bracket for routine, daily use; take it portable for remote lockouts; or move to a bracket in another area for large turnarounds
- **Prevent unwanted box removal from the wall** with optional locking of box to bracket
- **Monitor the status of group lockouts at a glance** with product features that improve lockout verification
- **Store more padlocks and conduct more lockouts** within a limited space with this small footprint, large capacity box



S3650 comes with 1 lock box and 1 mounting bracket
Safety padlocks sold separately.
S3650 umfasst 1 Verriegelungskasten und 1 Halterung
Sicherheitsvorhängeschlösser separat erhältlich

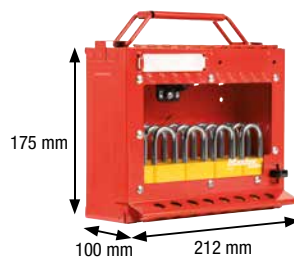

MEISTERN SIE DAS POSITIONIEREN VON GRUPPENVERRIEGELUNGSKÄSTEN ZUM SCHUTZ IHRER MITARBEITER

- **Flexibler Einsatz** - mitgelieferte Halterung erlaubt die Montage für täglichen Routineeinsatz; tragbar, für den Einsatz an entfernten Lockouts oder anderen Halterungen in verschiedenen Bereichen
- **Keine unbefugte Entfernung möglich** - dank der Verriegelungsmöglichkeit des Kastens an der Halterung
- **Status der Gruppenverriegelung auf einen Blick** : Beste Transparenz für eine optimale Überprüfung des Lockouts
- **Hohe Kapazität für viele Schlösser** und aufgrund der Kastengröße flexibler Einsatz bei begrenztem Platzangebot

A GROUP LOCK BOX DESIGNED FOR EVERY LOCKOUT NEED

The S3650 Group Lock Box with Wall Mounting Bracket provides functional versatility and greater control over lockout in a variety of settings to meet the demands of your lockout program.

EIN GRUPPENVERRIEGELUNGSKASTEN FÜR ALLE LOCKOUT-BEDÜRFNISSE

Der S3650-Gruppenverriegelungskasten mit Wandhalterung bietet funktionale Vielseitigkeit und eine größere Lockout-Kontrolle in einer Vielzahl von Situationen zur Erfüllung der Anforderungen Ihres Lockout-Programms.



CONTROL ROOM KONTROLLRAUM



PORTABLE TRAGBAR



ACCESSORY PRODUCTS

MOUNTING BRACKET (PKGP57337)

Install additional mounting brackets to help facilitate the movement of group lock boxes wherever lockout is needed.

REWRITABLE TAGS (PKGP58381)

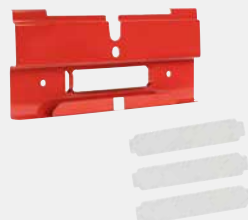

ZUBEHÖRPRODUKTE

HALTERUNG (PKGP57337)

Installieren Sie zusätzliche Halterungen zum einfachen Versetzen der Gruppenverriegelungskästen, je nachdem, wo ein Lockout erforderlich ist.

WIEDERBESCHREIBBARE ETIKETTEN (PKGP58381)

CUSTOMIZATION

Add a laser-engraved tag to communicate important information and improve asset identification & tracking.

- Black, anodized aluminum tag
- 13 characters per line, 2 lines maximum
- Characters are 4.8mm high



KUNDENSPEZIFISCHE ANPASSUNG

Fügen Sie ein lasergraviertes Etikett zur Mitteilung wichtiger Informationen und verbesserter Bestandsidentifizierung und -verfolgung hinzu.

- Schwarzes, eloxiertes Aluminiumetikett
- 13 Zeichen pro Zeile, maximal 2 Zeilen
- Die Zeichen sind 4,8 mm hoch

GROUP LOCKOUT & PERMIT CONTROL STATION

KOMPLETTE STATIONEN

Designed to allow users to organize their lockout equipment and display procedure paperwork in a single location, the new S3500 Series helps improve the effectiveness and efficiency of group lockout.



Die neue Serie S3500 bietet eine effizientere Arbeitsumgebung für das Wartungspersonal und wurde entwickelt, um es den Benutzern zu ermöglichen, ihre Verriegelungen und die Anzeige von Verfahrensdokumenten an einem Ort zu organisieren.

■ S3500 – S3501 – S3502

Includes permit display case and wall mount group lock box

430-grade stainless steel with heavy-duty powder coating withstands outdoor elements and provides corrosion resistance

Clear, impact-resistant windows for viewing permit and key(s) during lockout

Rubber seal on permit display case protects documents from water damage

Rewritable tag provides area to communicate station specific information

Group lock box has 12 numbered lock holes for personal safety locks, plus a latch hole designated for the control lock

Includes removable lock caddy for easy transportation of equipment locks to isolation points during lockout

Replacement lock caddy, rewritable tags and key cup available separately



■ S3500 – S3501 – S3502

Mit Display für Zulassungen und einen wandmontierten Gruppenverriegelungskasten

Edelstahl der Klasse 430 mit strapazierfähiger Pulverbeschichtung, die Wettereinflüssen standhält und Korrosionsbeständigkeit bietet

Transparente, stoßfeste Fenster ermöglichen die Sicht auf die Zulassungen und die Schlüssel während der Verriegelung

Gummidichtung auf dem Display für Zulassungen schützt die Dokumente im Außenbereich vor Wasserschaden und im Innenbereich bei der Reinigung
Wiederbeschreibbares Etikett zur Übermittlung stationsspezifischer Informationen

Der Gruppenverriegelungskasten verfügt über 12 nummerierte Schloßschlitze für persönliche Sicherheitsschlösser und einem Schloßschlitz für das Kontrollschloß

Einschließlichen abnehmbarem Schloßbehälter für unkomplizierten Transport der Geräteschlösser zu den Trennstellen während der Verriegelung

Ersatz-Schloßbehälter, wiederbeschreibbare Etiketten und ein Schlüsselbehälter sind separat erhältlich

Description / Beschreibung

S3500	Permit Control Station (Includes S3501 and S3502) / Kontrollstation für Zulassungen (S3501 + S3502)
S3501	Document Display Case / Geschützter Genehmigungshalter
S3502	Wall Mount Group Lock Box / Gruppenverriegelungskasten für die Wandmontage



GROUP LOCKOUT GRUPPENVERRIEGELUNG

GROUP LOCKOUT BOXES / GRUPPENVERRIEGELUNGSBOXEN

Group lockout boxes are perfect solution for shift work with staggered hours or subcontracted operations

Gruppenverriegelungsboxen sind die perfekte Lösung für Schichtarbeit mit Gleitarbeitszeiten oder für Leiharbeit

- Feature an exclusive, patented Latch Tight™ locking mechanism that prevents keys from being accessed until the last padlock is removed from the box
- Dramatically reduce the amount of locks required on a maintenance job
- Durable powder coated finish with stainless steel handle



- Zeichnen sich aus durch einen exklusiven, patentierten Latch Tight™-Schließmechanismus, der verhindert, dass auf die Schlüssel zugegriffen werden kann, bis das letzte Vorhängeschloss von der Kiste entfernt wurde
- Haltbare pulverbeschichtete Oberfläche mit Edelstahlgriff



503

Double application : wall mounted or portable
12 slots for securing keys
Lockable with 14 padlocks
Doppelanwendung: für Wandbefestigung oder tragbar
12 Schlitz für Sicherheitsschlüssel Verschießbar mit 14 Vorhängeschlössern



498A

Lightweight portable solution
Ergonomic handle
Lockable with 12 padlocks
Tragbare Leichtgewicht-Lösung
Ergonomischer Griff
Verschießbar mit 12 Vorhängeschlössern

S600/S601/S602

Stainless steel construction
Window for viewing secured keys
Lockable with 18 padlocks
Lockout hole located in the latch for the attachment of the operations lock
Stackable design
Patent pending



S600/S601/S602

Edelstahl-Konstruktion
Fenster zum Betrachten der gesicherten Schlüssel
Verriegelbar mit 18 Vorhängeschlössern
Verriegelungsloch im Riegel zur Anbringung des Betriebsschlusses
Stapelbar
Zum Patent angemeldet



HOW TO USE OUR GROUP LOCKOUT BOXES?

1. Secure each lockout point on a piece of equipment
 2. Place the keys in the group lock box
 3. Each employee locks his personal padlock to the group lockout box
 4. When work is complete, employees take their personal padlocks off the lock box inside
- Keys inside cannot be accessed until the last employee removes their padlock

VERWENDUNG UNSERER GRUPPENVERRIEGELUNGSBOXEN

1. Befestigung eines jeden Verriegelungspunktes an einer Anlage
2. Ablage der Schlüssel in der Gruppenverriegelungsbox
3. Jeder Mitarbeiter sperrt sein persönliches Vorhängeschloss an die Gruppenverriegelungsbox
4. Wenn die Arbeiten abgeschlossen sind, nehmen die Arbeitnehmer ihr persönliches Vorhängeschloss von der Innenseite der Verriegelungsbox ab
Auf die sich innen befindlichen Schlüssel kann erst zugegriffen werden, wenn der letzte Arbeitnehmer sein Vorhängeschloss abgenommen hat

	Description / Beschreibung	Height Höhe	Width Breite	Depth Tiefe	Storage capacity Speicherkapazität
503RED	Lockout box - Wall mounted - Red Verriegelungsbox - zur Wandbefestigung - rot	324mm	169mm	89mm	100 Keys / Schlüssel
503YLW	Lockout box - Wall mounted - Yellow Verriegelungsbox - zur Wandbefestigung - gelb	324mm	169mm	89mm	100 Keys / Schlüssel
498A	Lockout box - portable - Red Verriegelungsbox - tragbar - rot	152mm	235mm	95mm	100 Keys / Schlüssel
S600	Lockout box with window - portable - Red Verriegelungskasten mit Fenster- tragbar - rot	144mm	163mm	306mm	30 Locks / Vorhängeschlösser
S601	Lockout box with front and side window - portable - Red Verriegelungskasten mit Fenster vorn und an der Seite - tragbar - rot	144mm	163mm	306mm	30 Locks / Vorhängeschlösser
S602	Lockout box with window - portable - Red Verriegelungskasten mit Fenster- tragbar - rot	203mm	163mm	306mm	30 Locks / Vorhängeschlösser



Suitable for use in explosive atmospheres
Für den Einsatz in explosionsfähiger
Atmosphäre geeignet



Patented
Patentiert

SAFETY LOCKOUT HASPS

VERRIEGELUNGSSCHLIESSBÜGEL

Lockout hasps are an integral part of a successful safety lockout program, providing effective multi-person lockout :

- Allows employees to simultaneously lockout the same equipment
- Keep the equipment out of use during maintenance or repair
- The equipment can not be reactivated until the last padlock has been removed from the hasp
- Multiple styles available to fit most needs



Verriegelungsschließbügel sind ein wesentlicher Bestandteil eines erfolgreichen Sicherungsverriegelungsprogramms für eine effektive Mehrpersonenverriegelung:

- Ermöglicht den Arbeitnehmern eine gleichzeitige Verriegelung der Anlage
- Anlage bleibt bei Wartung und Reparatur außer Betrieb
- Die Anlage kann erst dann wieder eingeschaltet werden, wenn das letzte Vorhängeschloss von dem Schließbügel entfernt wurde
- Verschiedene Modelle für die meisten Anforderungen

STEEL / STAHL



■ 418-419

Heavy duty steel handle and jaw
Robuster Stahlgriff und Klaue



■ 420 - 421

Steel jaw with red vinyl coated handle
Stahlklaue mit rotem vinylbeschichteten Griff



■ AL080 - AL0802

Steel jaw with locking tabs, red vinyl coated handle

Stahlklaue mit Verriegelungslaschen und rotem vinylbeschichteten Griff

ALUMINIUM / ALUMINIUM

■ 416-417

Aluminium jaw with red vinyl coated handle



■ 416-417

Aluminiumklaue mit rotem vinylbeschichteten Griff

Body / Körper

Jaw / Klaue

	Material / Material	Width / Breite	Height / Höhe	Ø	Padlock capacity / Anzahl der Vorhängeschlösser
418	Steel / Stahl	60mm	82mm	25mm	4
419	Steel / Stahl	60mm	168mm	25mm	8
420	Steel / Stahl	44mm	114mm	25mm	6
421	Steel / Stahl	60mm	127mm	38mm	6
AL080	Steel / Stahl	44mm	114mm	25mm	6
AL0802	Steel / Stahl	60mm	127mm	38mm	6
416	Aluminium / Aluminium	38mm	111mm	25mm	6
417		50mm	124mm	38mm	6

SAFETY LOCKOUT HASPS

VERRIEGELUNGSSCHLISSBÜGEL

DUAL JAW ALUMINIUM / DOPPELKLAUE ALUMINIUM

429

Dual jaw safety hasp with different sizes to fit all applications
Aluminium handle and jaws



429

Doppelklauen-Sicherheitsbügel in verschiedenen Größen für alle Anwendungen
Aluminiumgriff und Klauen

ANODIZED ALUMINIUM / ELOXIERTES ALUMINIUM

427

SUITABLE FOR USE IN FOOD INDUSTRY

Accepts up to 5 personal padlocks
Safe locking system: hasp cannot be released before the last padlock has been removed
Anodized aluminum finish for resistance to corrosion
2 colours available
Includes identification labels in FR, ENG, SP



427

GEEIGNET FÜR DIE VERWENDUNG IN DER LEBENSMITTELINDUSTRIE

Bis zu 5 persönliche Vorhängeschlösser
Sicheres Verriegelungssystem: Schließbügel kann erst freigegeben werden, wenn das letzte Vorhängeschloss entfernt wurde
Beschichtung mit eloxiertem Aluminium für Korrosionsbeständigkeit
2 Farben
Umfasst Identifizierungsetiketten in FR, ENG, SP

DIELECTRIC PLASTIC / DIELEKTRISCHER KUNSTSTOFF

428

FOR ELECTRICAL APPLICATIONS

Nylon handle and jaw, non-conductive, dielectric protection and non-sparking

S430

Steel shackle, Zenex™ composite handle resists UV exposure, extreme temperatures and chemicals



428

FÜR ELEKTRISCHE ANLAGEN

Nylongriff und Klaue, nicht leitend, dielektrischer Schutz mit Funkenschutz

S430

Stahlbügel, Zenex™-Kompositgriff ist beständig gegen UV-Exposition, Extremtemperaturen und Chemikalien

Body / Körper

Jaw / Klaue

	Material / Material	Width / Breite	Height / Höhe	Ø	Padlock capacity / Anzahl der Vorhängeschlösser
429	Aluminium / Aluminium	50mm	149mm	25mm - 38mm	8
427	Anodized aluminium Eloxiertes Aluminium	73mm	178mm	44mm x 54mm	5
S430	Composite Zenex™	57mm	76mm	25mm	2
428	Nylon	41mm	174mm	25mm x 63mm	6



Suitable for use in explosive atmospheres
Für den Einsatz in explosionsfähiger Atmosphäre geeignet



Patented
Patentiert

GROUP LOCKOUT GRUPPENVERRIEGELUNG

CREATE YOUR OWN STATION! / STELLEN SIE IHRE STATION SELBST ZUSAMMEN!

Wall stations offer the ultimate storage space for large facilities

- Rugged construction for use in harsh environments
- Wall mounted

Wandstationen bieten die ultimative Aufbewahrungsmöglichkeit für große Anlagen

- Robuste Konstruktion für den Einsatz in extremen Umgebungsbedingungen.
- zur Wandbefestigung

■ Padlock stations

Exclusive transparent cover protects contents

Padlock station can be locked with a combination padlock

Innovative hinges hold cover open

Includes identification labels in FR, ENG, SP

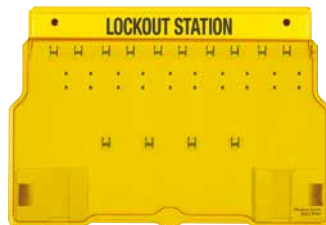

■ Stationen zur Aufbewahrung von Vorhängeschlössern

Exklusive transparente Abdeckung schützt den Inhalt
Station zur Aufbewahrung von Vorhängeschlössern kann mit einem Kombinationsschloss verschlossen werden

Innovative Scharniere halten die Abdeckung geöffnet

Enthält Identifikationsetiketten in FR, ENG, SP

	Description / Beschreibung	Height Höhe	Width Breite	Depth Tiefe	Padlock capacity Anzahl der Vorhängeschlösser		
1482B	Empty padlock station / Leere Station zur Aufbewahrung von Vorhängeschlössern	311mm	406mm	44mm	4	✓	✓
1483B	Empty padlock station / Leere Station zur Aufbewahrung von Vorhängeschlössern	393mm	558mm	44mm	10	-	✓
1484B	Empty padlock station / Leere Station zur Aufbewahrung von Vorhängeschlössern	558mm	558mm	44mm	20	-	✓

■ Lockout stations

Covered compartments to protect devices and keep out dust

Lockable top and bottom sections

Movable dividers in top and bottom trays help organise devices

Includes identification labels in FR, ENG, SP



■ Stationen für Verriegelungsvorrichtungen

Abgedeckte Fächer zum Schutz der Geräte und zur Abdichtung gegen Staub

Abschließbare Bereiche oben und unten

Verschiebbare Teiler in oberen und unteren Ablagen erleichtern die Organisation der Geräte

Enthält Identifikationsetiketten in FR, ENG, SP

	Description / Beschreibung	Height Höhe	Width Breite	Depth Tiefe	Padlock capacity Anzahl der Vorhängeschlösser	
S1850	Empty lockout station / Leere Verriegelungsstation	393mm	596mm	114mm	8	✓
S1800	Empty lockout station / Leere Verriegelungsstation	279mm	558mm	101mm	8	✓
S1900	Empty lockout station / Leere Verriegelungsstation	685mm	596mm	114mm	16	-

■ Tag stations

Stores lockout tags and machine-specific lockout devices



■ Stationen für Anhänger

Zur Aufbewahrung von Verriegelungsanhängern und maschinenspezifischen Verriegelungsgeräten

	Description / Beschreibung	Height Höhe	Width Breite	Depth Tiefe	Padlock capacity Anzahl der Vorhängeschlösser
S1700	Empty compact lockout station / Leere Kompakt-Verriegelungsstation	247mm	196mm	101mm	4



Suitable for use in explosive atmospheres
Für den Einsatz in explosionsfähiger Atmosphäre geeignet



Video available on / Video unter
www.masterlock.eu/service-and-support/videos

FILLED STATIONS / KOMPLETTE STATIONEN

Padlock stations Stationen zur Aufbewahrung von Vorhängeschlossern



1482BP410



1483BP410



1484BP410

Description / Beschreibung

1482BP410	Includes station 1482B; 4 - 410RED; 2- 420; 12- 497A tags / Umfasst Station 1482B; 4 - 410RED; 2- 420; 12- Anhänger für 497A	✓	✓
1483BP410	Includes station 1483B; 10 - 410RED; 2- 420; 24- 497A tags/ Umfasst Station 1483B; 10 - 410RED; 2- 420; 24- Anhänger für 497A	-	-
1484BP410	Includes station 1484B; 20 - 410RED; 4- 420; 48- 497A tags / Umfasst Station 1484B; 20 - 410RED; 4- 420; 48- Anhänger für 497A	-	-

Lockout stations Stationen für Verriegelungsvorrichtungen



S1900VE410

Description / Beschreibung

S1850E1106	Includes station S1850, 6-A1106RED, 1-420, 1-427, 1-S2005, 1-488, 2-491B, 4-493B, 2-496B, 2 bags of 497A Umfasst Station S1850, 6-A1106RED, 1-420, 1-427, 1-S2005, 1-488, 2-491B, 4-493B, 2-496B, 2 Beutel mit 497A	✓
S1850E410	Includes station S1850; 6- 410RED; 1- 420; 1- 427; 1- S2005; 1- 488; 2- 491B; 4- 493B; 2- 496B; 2 bags of 497A Umfasst Station S1850; 6-410RED; 1-420; 1-427; 1-S2005; 1-488; 2-491B; 4-493B; 2-496B; 2 Beutel mit 497A	✓
S1900VE410	Includes station S1900; 6- 410RED; 2- 420; 1- 427; 1- S806; 1- 480; 1- 481; 1- 482; 1- 483; 1-468L; 1- S2005; 1- 488; 2- 491B; 6- 493B; 2- 496B; 2 bags of 497A / Umfasst Station S1900; 6-410RED; 2-420; -1-427; 1-S806; 1-480; 1-481; 1-482; 1-483; 1-468L; 1-S3068; 1-S2005; 1-488; 2-491B; 6-493B; 2-496B, 2 Beutel mit 497A	-

Tag stations Stationen für Anhänger



S1720E410



S1518



S1506

Description / Beschreibung

S1720E410	Electrical lockout station; 2-410RED; 2-493B; 2-491B; 4 tags 497A (English) Elektrische Verriegelungsstation; 2-410RED; 2-493B; 2-491B; 4 Anhänger 497A (Englisch)
S1506	Heavy-Duty Padlock Rack 6-8 / Hochbelastbares Vorhängeschlossbrett 6-8
S1518	Heavy-Duty Padlock Rack 18-22 / Hochbelastbares Vorhängeschlossbrett 18-22



Suitable for use in explosive atmospheres
Für den Einsatz in explosionsfähiger
Atmosphäre geeignet



Video available on / Video unter
www.masterlock.eu/service-and-support/videos



TAGS & SIGNS

ANHÄNGER & SCHILDER

DISPOSABLE TAGS / EINWEGANHÄNGER

■ S297

Pack of 100 disposable personal tags for plants with large employee turnover

16cm x 3cm flag to be used in tight spaces (electrical cabinets ...)

Special construction in Valeron material for a greater resistance than paper to tear, chemicals and humidity

Tags with "Danger, Do not Operate" message, customizable on site with date, employee name and remarks

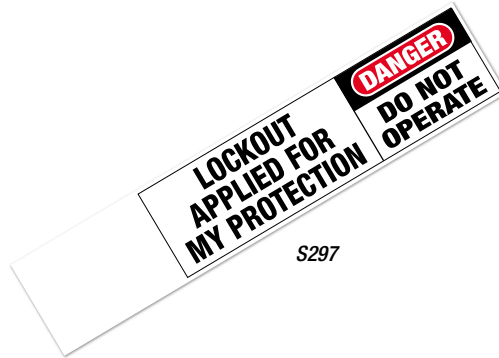

S297

■ S4810

Compact lightweight cardboard pull-out 100 tags dispenser

Convenient option to store or transport tags from one job site to another

Tear resistant high density polypropylene tags for a greater resistance than paper to tear, chemicals and humidity

Tags with "Danger, Do not Operate" message, customizable on site with date, employee name and remarks

Available in FR, ENG, SP



■ S297

Packung mit 100 Einweganhängern für Anlagen mit einer starken Mitarbeiterfluktuation

16 cm x 3 cm Kennzeichnung zur Verwendung in engen Räumen (Schaltschränke ...)

Sonderanfertigung in Valeron-Material, das eine größere Reißfestigkeit, Beständigkeit gegenüber Chemikalien und Feuchtigkeit als Papier aufweist

Anhänger mit dem Hinweis „Danger, Do not Operate“, kann vor Ort mit dem Datum, den Namen der Mitarbeiter und Anmerkungen individuell angepasst werden

■ S4810

Kompakter und leichter Spender aus Karton mit 100 Anhängern zum Herausziehen

Praktische Option zur Lagerung oder zum Transport von Anhängern zwischen den verschiedenen Einsatzorten

Reißfeste Anhänger aus Polypropylen mit hoher Dichte, die eine größere Reißfestigkeit, Beständigkeit gegenüber Chemikalien und Feuchtigkeit als Papier aufweisen

Anhänger mit dem Hinweis „Danger, Do not Operate“, kann vor Ort mit dem Datum, den Namen der Mitarbeiter und Anmerkungen individuell angepasst werden

Verfügbar in FR, ENG, SP

	Danger Symbol Gefahrensymbol	Language Sprache	Height Höhe	Width Breite	Quantity Menge
S297	US	English / Englisch	30mm	160mm	100
S4810	US	English / Englisch	152mm	76mm	100
S4810LFR	European / Europäisch	French / Französisch	152mm	76mm	100
S4810LENUK	UK	English / Englisch	152mm	76mm	100
S4810LES	US	Spanish / Spanisch	152mm	76mm	100

LAMINATED TAGS / LAMINIERTE ANHÄNGER

497A

Grease and dirt-resistant polyester laminated tags
 Tags with « DO NOT OPERATE » message, customizable with employee's name, department and planned task
 11 mm diameter brass grommet takes all types of lockout padlock and resist to pull force
 Available in French, English, German, Spanish, Italian, Dutch



497A

Öl- und schmutzabweisende polyesterbeschichtete Anhänger
 Anhänger mit dem Hinweis „NICHT BETÄTIGEN“, kann mit dem Namen des Mitarbeiters, der Abteilung und der geplanten Aufgabe individuell angepasst werden
 Messingdichtungsstülpe mit einem Durchmesser von 11 mm ist für alle Arten von Verriegelungsvorhängeschlössern geeignet und hält der Zugkraft stand
 Verfügbar auf Französisch, Englisch, Deutsch, Spanisch, Italienisch, Niederländisch

SELF-LAMINATED PHOTO ID TAGS

LAMINIERTE ANHÄNGER MIT LICHTBILDAUSWEIS

Série S4800

Polypropylene tags resistant to common industrial chemicals
 Clear adhesive overlay allows tags to be personalized on-site with worker name, department, and photo for employee identification
 9.5mm diameter brass grommet takes all types of lockout padlock and resist to pull force
 « DO NOT OPERATE » message
 Available in English, Spanish



Reihe S4800

Gegen gängige Industriechemikalien beständige Polypropylenanhänger
 Dank durchsichtigem Klebeüberzug können die Anhänger vor Ort mit dem Namen des Arbeiters, der Abteilung und einem Foto zur Identifizierung des Arbeitnehmers personalisiert werden
 Messingdichtungsstülpe mit einem Durchmesser von 9,5 mm ist für alle Arten von Verriegelungsvorhängeschlössern geeignet und hält der Zugkraft stand Hinweis
 „NICHT BETÄTIGEN“ Verfügbar auf Englisch, Spanisch

	Danger Symbol Gefahrensymbol	Language Sprache	Height Höhe	Width Breite	Pull force Zugkraft	Quantity Menge
497A	US	English / Englisch	146mm	80mm	22,7kg	12
497ABLC	US	English - French / Englisch - Französisch	146mm	80mm	22,7kg	12
497AX	US	English - Spanish / Englisch - Spanisch	146mm	80mm	22,7kg	12
S497LDE	US	German / Deutsch	146mm	80mm	22,7kg	12
S497LNL	US	Dutch / Niederländisch	146mm	80mm	22,7kg	12
S497LES	US	Spanish / Spanisch	146mm	80mm	22,7kg	12
S497LIT	US	Italian / Italienisch	146mm	80mm	22,7kg	12
S497LRU	US	Russian / Russisch	146mm	80mm	22,7kg	12
S4801	US	English / Englisch	146mm	80mm	22,7kg	12
S4800LES	European / Europäisch	Spanish / Spanisch	146mm	80mm	22,7kg	12
S4802LEN	UK	English / Englisch	146mm	80mm	22,7kg	12



Suitable for use in explosive atmospheres
 Für den Einsatz in explosionsfähiger Atmosphäre geeignet

GUARDIAN EXTREME TAGS / GUARDIAN-EXTREME-ANHÄNGER

Make sure your safety message is clearly visible for years with Guardian Extreme Signs and Tags

Zorg ervoor dat uw veiligheidsbericht goed zichtbaar is voor jaren met Guardian Extreme Signs en Tags

■ Lasting performance in any conditions

Suitable for extreme environment

- Made from rugged industrial-grade polypropylene
- Long-lasting performance – indoors and out
- Withstands dust and dirt, high humidity, UV radiation, harsh chemicals, frequent washdowns, extreme temperatures

■ Dauerhafte Leistung bei allen Bedingungen

Geeignet für extreme Umgebungsbedingungen

- Aus robustem Polypropylen in Industriequalität
- Dauerhafte Leistung – drinnen und draußen
- Beständig gegen Staub und Schmutz, hohe Feuchtigkeit, UV-Strahlung, aggressive Chemikalien, häufige Reinigungen, Extremtemperaturen



■ Proven to last

During testing, Guardian Extreme™ Tags perform in the toughest applications:

- Withstand over 41 kg
- Weather testing (more than 4,000 hours of QUV accelerated)
- Resistant to 30 common chemicals*
- Extreme temperatures testing ranging from -45 °C to 104 °C

■ Bewährte Langlebigkeit

Die Guardian Extreme™-Anhänger haben sich in den härtesten Anwendungen bewährt:

- Halten mehr als 41 kg stand
- Wetterprüfung (mehr als 4.000 Stunden mit beschleunigten QUV-Testern)
- Beständig gegen 30 gängige Chemikalien*
- Extremtemperaturprüfungen von -45 °C bis 104 °C

■ Easy to read

Graphics fused into the tag:

- Easy to read at a distance or in low light conditions
- Tags resist to grease, oil, humidity
- Tags can be written-on, then erased

Dimensions : 146 x 76mm

■ Leicht zu erkennen

In den Anhänger eingeschmolzene Grafik:

- Aus der Ferne oder bei schlechten Lichtbedingungen leicht zu erkennen
- Anhänger beständig gegenüber Fett, Öl, Feuchtigkeit
- Anhänger können beschrieben werden; Beschriftung lässt sich anschließend wieder entfernen

Abmessungen : 146 x 76 mm



■ Safe to use in hazardous area

Suitable for use in explosive atmospheres (for use in zone 2 areas)

Chemical agents tested*: Acetone, Aliphatic solvents, Ammonia Anionic surfactants, 2-Butoxyethanol, Benzene, Benzyl ammonium chloride, Butanol, Chlorinated alkaline cleaners, Chlorine bleach, Cryogenic liquids, Dimethyl benzyl ammonium chloride Ethylene oxide, Formaldehyde, Glycol, Glycol ether solvents, hydrochloric acid, Isopropanol Ketone, Methanol, Methyl polysilicone, Mineral oil Naphtha, Phosphoric acid, Potassium hydroxide Potassium hypochlorite, Propylene oxide, Quaternary ammonium chloride, Sodium hydroxide Tetraacetate, Toluene, Trisodium phosphate, Vinegar, Wash solvent, Xylene.

■ Kann in Gefahrenzonen eingesetzt werden

Für den Einsatz in explosionsfähiger Atmosphäre geeignet (Verwendung in Bereichen der Zone 2)

Getestete chemische Wirkstoffe*: Aceton, aliphatische Verdüner, Ammoniak, anionische Tenside, Ethylenglycolmonobutylether, Benzol, Benzylammoniumchlorid, Butanol, chlorhaltige alkalische Reiniger, Chlorbleiche, kryogene Flüssigkeiten, Dimethylbenzylammoniumchlorid, Ethylenoxid, Formaldehyd, Glykol, Glykoletherlösemittel, Salzsäure, Isopropanol, Keton, Methanol, Methylpolysilizium, Mineralöl, Naphtha, Phosphorsäure, Kaliumhydroxid, Kaliumhypochlorit, Propyleneoxid, quaternäres Ammoniumchlorid, Natriumhydroxid, Tetraacetat, Toluol, Trinatriumphosphat, Essig, Waschlösungsmittel, Xylen.

Weitere Details zu dem Testverfahren finden Sie unter www.masterlocksafety.de

BLANK GUARDIAN EXTREME TAGS

BESCHREIBBARE GUARDIAN-EXTREME-ANHÄNGER

REWRITE - REUSE

Guardian Extreme™ signs and tags provide the ultimate flexibility. Write the exact safety message for the job with permanent marker, erase when the work is complete and repurpose it for the next job.

WIEDER BESCHREIBBAR - WIEDER VERWENDBAR

Guardian Extreme™- Schilder und -Anhänger bieten ultimative Flexibilität. Den genauen Sicherheitshinweis für den Auftrag mit dem Permanentmarker schreiben, nach Abschluss des Auftrags wieder entfernen und für den nächsten Auftrag vorbereiten.

S4058



S4060



Wipe off current message with Isopropyl Alcohol.
Die Meldung mit Isopropylalkohol abwischen.



Cleaned tag ready for next message. Write new message with permanent marker.
Der Anhänger ist bereit für die nächste Aufschrift. Neuen Hinweis mit Permanentmarker schreiben



A brand new message is ready for the next project.
Der neue Hinweis ist einsatzbereit für das nächste Projekt.

	Description / Beschreibung	Colour Farbe	Language Sprache	Height Höhe	Width Breite	Pull force Zugkraft	Quantity Menge
S4058	Blank tags with «DANGER» symbol Beschreibbare Anhänger mit dem US-Gefahrensymbol	White Weiß	English Englisch	146mm	76mm	41kg	6
S4060	Blank tags with "CAUTION" message Beschreibbare Anhänger mit dem Hinweis „VORSICHT“	Yellow Gelb	English Englisch	146mm	76mm	41kg	6



Suitable for use in explosive atmospheres
Für den Einsatz in explosionsfähiger Atmosphäre geeignet

PREPRINTED GUARDIAN EXTREME TAGS VORGEDRUCKTE GUARDIAN-EXTREME-ANHÄNGER

English tags / Englische Anhänger

MEET EUROPEAN REGULATIONS / ENTSPRECHEN DEN EUROPÄISCHEN BESTIMMUNGEN



S4302LEN

MEET UK REGULATIONS / ENTSPRECHEN DEN BESTIMMUNGEN IN GROSSBRITANNIEN



S4202LEN

ENGLISH TAGS / ENGLISCHE ANHÄNGER



S4002

S4046



LOCKOUT KITS

VERRIEGELUNGSSETS



LOCKOUT KITS

VERRIEGELUNGSSETS

TURNKEY LOCKOUT KITS / SCHLÜSSELFERTIGE VERRIEGELUNGSSETS

To assist all maintenance professionals to meet new regulations requirements, Master Lock has developed a selection of kits with all the accessories needed to lockout all types of applications.

To lockout electrical system, valves or for all types of applications, find the kit you need.



Damit alle professionellen Wartungstechniker die neuen Bestimmungsanforderungen besser erfüllen können, hat Master Lock eine Auswahl an Sets mit dem gesamten Zubehör entwickelt, das zur Verriegelung aller Anwendungsarten notwendig ist.

Zur Verriegelung elektrischer Systeme, Ventile oder alle Anwendungsarten gibt es das richtige Set.

MAINTKIT-EN

Designed for all maintenance professionals, this kit includes products essentials for universal lockout operations.

This kit includes :

- S32KARED : Set of 2 keyed alike padlocks in Zenex™
- S2394: Two universal mini circuit breaker lockout
- 491B-493B: Universal circuit breaker lockout
- S4202LEN : Tag "Do not Operate" x 2
- 428: Nylon lockout hasp with flexible shackle
- S806: Adjustable lockout cable 1,80m x Ø 4mm
- S1010: Compact lockout pouch FREE



MAINTKIT-EN

Dieses Set ist für alle professionellen Wartungstechniker bestimmt und umfasst wesentliche Produkte für allgemeine Verriegelungsvorgänge.

Dieses Set umfasst:

- S32KARED : Set aus 2 gleichschließenden Vorhängeschlossern in Zenex™
- S2394: 2 Allgemeine Mini-Leistungsschalter-Verriegelung
- 491B-493B : Allgemeine Leistungsschalter-Verriegelung
- S4202LEN : Anhänger „Do not Operate“ x 2
- 428: Verriegelungsschließbügel aus Nylon mit flexiblem Bügel
- S806: Einstellbares Verriegelungskabel 1,80 m x Ø 4 mm
- S1010: Kompakte Verriegelungsgürteltasche GRATIS

ELECKIT-EN

A kit dedicated for electrical Lockout: The electrician will find everything they need for a safe and secure job.

This kit includes :

- S32KARED : Set of 2 keyed alike padlocks in Zenex™
- S2394: Two universal mini circuit breaker lockout
- 491B: Grip Tight™ circuit breaker lockout for large size breaker toggles
- Tag "Warning Equipment has been locked out" x 2
- 428: Nylon lockout hasp with flexible shackle
- S1010: Compact lockout pouch FREE



ELECKIT-EN

Ein Set für die elektrische Verriegelung: Hier findet der Elektriker alles, was er für eine sichere Arbeit benötigt.

Dieses Set umfasst:

- S32KARED : Set aus 2 gleichschließenden Vorhängeschlossern in Zenex™
- S2394: 2 Allgemeine Mini- Leistungsschalter-Verriegelung
- 491B: Grip Tight™-Leistungsschalter-Verriegelung für große Schutzschalter-Schaltknöpfe
- Anhänger „Warning Equipment has been locked out“ x 2
- 428: Verriegelungsschließbügel aus Nylon mit flexiblem Bügel
- S1010: Kompakte Verriegelungsgürteltasche GRATIS

LOCKOUT KITS VERRIEGELUNGSSETS

Select the padlocks & accessories you need with the toolbox, personal case or pouch of your choice

Wählen Sie die benötigten Vorhängeschlösser & das entsprechende Zubehör zusammen mit dem Werkzeugkasten, der persönlichen Box oder der Gürteltasche Ihrer Wahl aus

Toolboxes

Choose from 2 sizes of toolbox
Rugged, strong, large storage capacity
Can be locked with a padlock (takes shackles up to 6 mm in diameter)

Werkzeugkasten

Wählen Sie aus 2 Größen
Robust, fest, viel Aufbewahrungskapazität
Ist mit einem Vorhängeschloss verriegelbar (mit Bügeln bis 6 mm Durchmesser)



	Description / Beschreibung	Height / Höhe	Width/ Breite	Depth/ Tiefe
S1017	Empty toolbox - small / Leerer Werkzeugkasten - klein	230mm	420mm	216mm
S1023	Empty toolbox - large / Leerer Werkzeugkasten - groß	254mm	571mm	254mm

FILLED KITS / KOMPLETTE SETS

S1117ES31KA	Includes toolbox S1017; 3-S31KARED; 1-S806; 2-420; 1-491B; 3-S2390; 2-S2393 Umfasst Werkzeugkasten S1017; 3-S31KARED; 1-S806; 2-420; 1-491B; 3-S2390; 2-S2393
S1117VES31KA	Includes toolbox S1017; 6-S31KARED; 3-S806; 2-420; 1-480; 1-481; 1-482; 1-S3068; 6-S2390; 2-S2393 Umfasst Werkzeugkasten S1017; 6-S31KARED; 3-S806; 2-420; 1-480; 1-481; 1-482; 1-S3068; 6-S2390; 2-S2393

Lockout organizers

Lightweight carrying case for maintenance teams
Modular, transparent compartments for effective grouping of lockout equipment

Verriegelungstragekoffer

Leichter Tragekoffer für Wartungsteams
Modulare, transparente Fächer für effektive Gruppierung von Verriegelungsanlagen



	Description / Beschreibung	Height / Höhe	Width/ Breite	Depth/ Tiefe
1458	Empty lockout organizer / Leerer Verriegelungstragekoffer	171mm	381mm	241mm

FILLED KITS / KOMPLETTE SETS

1458E410	Includes case 1458; 6-410RED; 2-7C5RED; 1-420; 1-427; 1-S806; 1-487; 1-488; 4-493B; 2-491B; 2-496B; 2 bags of 497A Umfasst Koffer 1458; 6-410RED; 2-7C5RED; 1-420; 1-427; 1-S806; 1-487; 1-488; 4-493B; 2-491B; 2-496B; 2 Beutel mit 497A
-----------------	----------------------------------------------------------------------------------------------------------------------------------------------------------------------------------------------------------------------------------------------

Lockout pouches

Lightweight pouch easy to carry or wear
Adjustable waist straps

Verriegelungsgürteltaschen

Leichte Tragetasche, die problemlos transportiert und getragen werden kann
Einstellbarer Taillengurt



	Description / Beschreibung	Height / Höhe	Width/ Breite	Depth/ Tiefe
S1010	Empty pouch - 1 compartment / Leere Verriegelungsgürteltasche - 1 Fach	228mm	159mm	108mm
1456	Empty pouch - 3 compartments / Leere Verriegelungsgürteltasche - 3 Fächer	225mm	156mm	106mm

FILLED KITS / KOMPLETTE SETS

S1010E410	Includes pouch S1010; 1-410RED; 1-7C5RED; 1-420; 2-493B; 1-491B; 1-497A Umfasst Verriegelungsgürteltasche S1010; 1-410RED; 1-7C5RED; 1-420; 2-493B; 1-491B; 1-497A
------------------	-----------------------------------------------------------------------------------------------------------------------------------------------------------------------

INDEX

Ref	Page	Shelf Pack	Carton
0411-5705	17	1	1
3	16	6	24
3LF	16	6	24
3LH	16	6	24
7C5RED	24	6	24
71CH	19	1	1
71CS	19	1	1
71SC7	19	1	1
71SC8	19	1	1
71SC9	19	1	1
71TAG	17	1	1
406	13	6	36
410	13	6	36
410LT	13	6	36
411	13	6	36
411LT	13	6	36
416	36	12	72
417	36	12	72
418	36	12	72
419	36	12	72
420	36	12	72
421	36	12	72
427	37	6	24
428	37	12	72
429	37	12	72
453L	30	1	6
453XL	30	1	6
461	18	1	6
468L	28	1	6
480	29	1	6
481	29	1	6
482	29	1	6
483	29	1	6
484	29	1	6
487	24	1	6
488	24	1	6
491B	23	6	24
493B	23	6	24
496B	23	6	24
497A	42	1	6
497ABLC	42	1	6
497AX	42	1	6
498A	35	1	1
503RED	35	1	1
503YLW	35	1	1
1456	48	1	1
1458	48	1	1
1458E410	48	1	1
1482B	38	1	1
1482BP410	39	1	1
1483B	38	1	1

Ref	Page	Shelf Pack	Carton
1483BP410	39	1	1
1484B	38	1	1
1484BP410	39	1	1
6835-5700	17	1	1
6835-5701	17	1	1
A1105	16	6	24
A1106	16	6	24
A1107	16	6	24
AL080	36	12	72
AL0802	36	12	72
ELECKIT-EN	47	4	4
ELECKIT-FR	47	4	4
MAINTKIT-EN	47	4	4
MAINTKIT-FR	47	4	4
S30COVERS	19	1	1
S31	14	6	36
S31LT	14	6	36
S32	14	6	36
S33	14	6	36
S33LT	14	6	36
S125	19	6	24
S140	18	1	1
S141	18	1	1
S142	17	1	1
S297	41	1	10
S430	37	12	72
S497LDE	42	1	6
S497LES	42	1	6
S497LIT	42	1	6
S497LNL	42	1	6
S497LRU	42	1	6
S600	35	1	1
S601	35	1	1
S602	35	1	1
S806	27	6	6
S856	27	1	6
S866	27	1	6
S1010	48	1	1
S1010E410	48	1	1
S1017	48	1	1
S1023	48	1	1
S1105	15	6	24
S1106	15	6	24
S1107	15	6	24
S1117ES31KA	48	1	1
S1117VES31KA	48	1	1
S1506	39	1	-
S1518	39	1	1
S1700	38	1	1
S1720E410	39	1	1
S1800	38	1	1

Ref	Page	Shelf Pack	Carton
S1850	38	1	1
S1850E410	39	1	1
S1850E1106	39	1	1
S1900	38	1	1
S1900VE410	39	1	1
S2005	24	1	1
S2151	25	6	24
S2152AST	25	24	24
S2153	25	6	24
S2154AST	25	24	24
S2390	22	1	144
S2391	22	1	144
S2392	22	1	144
S2393	22	1	144
S2394	22	12	144
S3068	28	1	6
S3080	28	1	6
S3081	28	1	6
S3476	28	1	24
S3477	28	1	24
S3500	34	1	1
S3501	34	1	1
S3502	34	1	1
S3650	33	1	1
S3821	21	6	36
S3822	21	6	36
S3823	21	6	36
S3900	30	1	1
S3910	29	1	6
S3920	29	1	24
S3921	29	1	6
S3922	31	1	6
S3923	31	1	6
S3924	31	1	6
S4002	45	1	6
S4046	45	1	6
S4058	44	1	6
S4060	44	1	6
S4202LEN	45	1	6
S4302LEN	45	1	6
S4373LFR	45	1	6
S4800LES	42	6	6
S4801	42	6	6
S4802LEN	42	6	6
S4810	41	1	12
S4810LENUK	41	1	12
S4810LES	41	1	12
S4810LFR	41	1	12



www.masterlock.eu
safetyeu@mlock.com

MASTER LOCK EUROPE S.A.S

Tel : +33.1.41.43.72.00

MASTER LOCK UK

Unit 26, M11 Business Link, Parsonage Lane, Stansted,
Essex CM24 8GF
Phone: +44 (0) 1279-810-350

MASTER LOCK DEUTSCHLAND GMBH

Neumannstraße 8 - D-40235 Düsseldorf
Tel.: +49 (0) 211 - 69155723

©2020 | Master Lock Europe S.A.S | All rights reserved.

